

BATAVIA

# MAXXPACK 18 V

## Cordless circular saw

Akku-handkreissäge

Scie circulaire sans fil

Accu cirkelzaag

Sega circolare senza fili

Sierra circular inalámbrica

Serra circular sem fios

Bezprzewodowa piła tarczowa



Operating instructions

Bedienungsanleitung (Original)

Mode d'emploi

Gebruiksaanwijzing

Istruzioni di Funzionamento

Manual de usuario

Instruções de funcionamento

Instrukcja

Model: BT-CCS003

Item-No.: 7062508

[www.batavia.eu](http://www.batavia.eu)



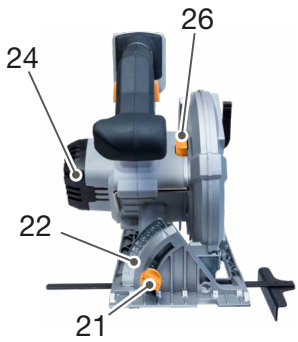
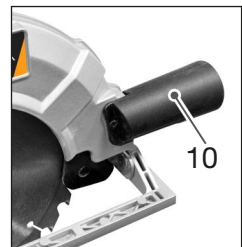
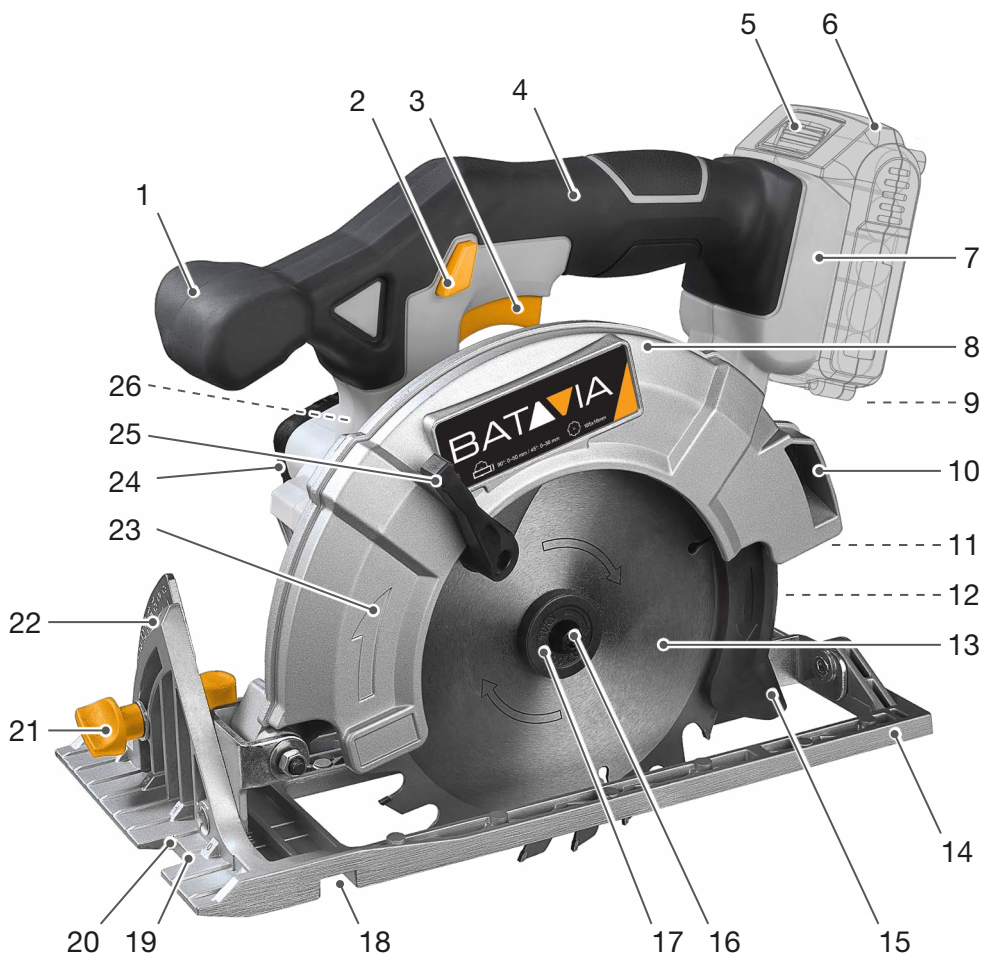

## OVERVIEW

---

1. Front Handle
2. Lock Off Button
3. On/Off Trigger
4. Main Handler
5. Battery Release
6. Battery **(not included)**
7. Battery Slot
8. Fixed Guard
9. Battery Charge Indicator
10. Dust Port
11. Depth Locking Knob
12. Depth Scale
13. Blade
14. Base Plate
15. Lower Guard
16. Blade Securing Bolt
17. Blade Flange
18. Guide Slot
19. 0° Line
20. 45° Line
21. Bevel Angle Locking Knob
22. Bevel Angle Gauge
23. Direction Indicator
24. Motor Vents
25. Lower Guard Lever
26. Spindle Lock Button
27. Guide Locking Knob

## ÜBERSICHT

---

1. Vorderer Griff
2. Sperrtaste
3. Ein-/Ausschalter
4. Hauptgriff
5. Akku-Lösetaste
6. Akku **(nicht enthalten)**
7. Akkuaufnahme
8. Feste Schutzvorrichtung
9. Ladestandanzeige
10. Staubabsaugungsanschluss
11. Tiefenarretierung
12. Tiefenskala
13. Sägeblatt
14. Grundplatte
15. Untere Schutzvorrichtung
16. Sägeblattsicherungsschraube
17. Sägeblattflansch
18. Führungsschlitz
19. 0° Linie
20. 45° Linie
21. Schnittwinkelarretierung
22. Schnittwinkelanzeige
23. Richtungsanzeige
24. Motor-Lüftungsschlitze
25. Rückstellhebel
26. Spindelarretierung
27. Arretierungsschraube der Führung

## APERÇU

---

1. Poignée avant
2. Bouton de verrouillage de sécurité
3. Gâchette marche/arrêt
4. Poignée principale
5. Bouton de dégagement de la batterie
6. Batterie **(non compris)**
7. Rail d'emplacement de batterie
8. Carter de protection fixe
9. Voyant de charge de la batterie
10. Tubulure d'extraction des poussières
11. Bouton de réglage de profondeur
12. Échelle des profondeurs
13. Lame
14. Semelle
15. Carter de protection inférieur
16. Boulon de fixation de la lame
17. Bride de lame
18. Fente pour guide
19. Repère 0°
20. Repère 45°
21. Bouton de réglage d'angle de biseau
22. Échelle de biseautage
23. Indicateur du sens de rotation
24. Orifices de ventilation moteur
25. Levier du carter de protection inférieur
26. Bouton de verrouillage de l'arbre
27. Bouton de verrouillage de guide

## OVERZICHT

---

1. Handvat voor
2. Vergrendel knop
3. Aan/Uit schakelaar
4. Handvat
5. Accu vergrendeling
6. Accu **(niet inbegrepen)**
7. Accu Sleuf
8. Vaste beschermkap
9. Accu laad indicator
10. Stof poort
11. Diepte vergrendelknop
12. Diepteschaal
13. Zaagblad
14. Bodemplaate
15. Onderste beschermkap
16. Blad vergrendelbout
17. Blad flens
18. Geleider gleuf
19. 0° lijn
20. 45° lijn
21. Verstekhoek vergrendelknop
22. Verstekhoek schaal
23. Rotatierichtings indicator
24. Motor ventilatiegaten
25. Beschermkap hendel
26. As-vergrendelknop
27. Geleider vergrendelknop

---

## PANORAMICA

---

1. Impugnatura anteriore
2. Pulsante di blocco di sicurezza
3. Grilletto di accensione/spegnimento
4. Impugnatura principale
5. Rilascio della batteria
6. Batteria (**non incluso**)
7. Slot per batteria
8. Protezione fissa
9. Indicatore di carica della batteria
10. Porta di estrazione della polvere
11. Manopola di regolazione della profondità
12. Scala profondità di taglio
13. Lama
14. Piastra di base
15. Protezione inferiore
16. Bullone di fissaggio della lama
17. Flangia della lama
18. Scanalatura guida
19. Linea 0°
20. Linea 45°
21. Manopola di blocco dell'angolo di smussatura
22. Misuratore dell'angolo di smussatura
23. Indicatore di direzione
24. Prese di aerazione del motore
25. Leva della protezione inferiore
26. Pulsante di blocco del mandrino
27. Manopola di blocco della guida

## RESUMEN

---

1. Empuñadura delantera
2. Seguro
3. Interruptor de gatillo
4. Empuñadura principal
5. Mecanismo de desacoplamiento de la batería
6. Batería (**no incluida**)
7. Mecanismo de sujeción de la batería
8. Protector fijo
9. Indicador del nivel de carga de la batería
10. Salida para el polvo
11. Perilla de bloqueo de la profundidad
12. Escala de profundidad
13. Disco
14. Placa de base
15. Protector inferior
16. Perno de sujeción del disco
17. Brida del disco
18. Ranura de guía
19. Línea de 0°
20. Línea de 45°
21. Perilla de bloqueo del ángulo de bisel
22. Calibrador del ángulo de bisel
23. Indicador de dirección
24. Rendijas de ventilación del motor
25. Palanca del protector inferior
26. Botón de bloqueo del husillo
27. Perilla de bloqueo de la guía

---

## VISÃO GERAL

---

1. Punho frontal
2. Botão de bloqueio
3. Gatilho de ligar/desligar
4. Punho principal
5. Libertação da bateria
6. Bateria (**não incluída**)
7. Ranhura da bateria
8. Guarda fixa
9. Indicador de carga da bateria
10. Porta do pó
11. Manipulo de bloqueio de profundidade
12. Escala de profundidade
13. Lâmina
14. Chapa de base
15. Guarda inferior
16. Parafuso de fixação da lâmina
17. Flange da lâmina
18. Ranhura guia
19. Linha 0°
20. Linha 45°
21. Manipulo de bloqueio de ângulo biselado
22. Medidor do ângulo biselado
23. Indicador de direção
24. Orifícios de ventilação
25. Alavanca da guarda inferior
26. Botão de bloqueio do fuso
27. Manipulo de bloqueio de guia

## PRZEGLĄD

---

1. Uchwyt przedni
2. Przycisk blokady
3. Przycisk włącznika
4. Uchwyt główny
5. Zwalnianie akumulatora
6. Akumulator (**nie wchodzi w skład zestawu**)
7. Uchwyt akumulatora
8. Osłona nieruchoma
9. Wskaźnik ładowania akumulatora
10. Złącze odkurzacza
11. Pokrętko blokady głębokości cięcia
12. Przymiar głębokości
13. Tarcza
14. Płyta podstawy
15. Dolna osłona
16. Śruba mocująca ostrze
17. Kołnierz ostrza
18. Nacięcie na prowadnicę
19. Znacznik 0°
20. Znacznik 45°
21. Pokrętko blokujące kąt ukosu
22. Wskaźnik kąta ukosu
23. Wskaźnik kierunku
24. Otwory wentylacyjne silnika
25. Dźwignia osłony dolnej
26. Przycisk blokady wrzeciona
27. Pokrętko blokady prowadnicy

---

**CONTENTS**

---

Safety instructions . . . . .	5
Before use . . . . .	8
Before first use . . . . .	8
Intended use . . . . .	8
Operation . . . . .	8
Fitting and removing blades . . . . .	8
Setting bevel angle . . . . .	9
Setting depth adjustment . . . . .	9
Maintenance and Cleaning . . . . .	9
Technical data . . . . .	9
EC-Declaration of conformity . . . . .	10

**INHALTSVERZEICHNIS**

---

Sicherheitshinweise . . . . .	11
Vor der Anwendung . . . . .	14
Vor der ersten Benutzung . . . . .	15
Bestimmungsgemäße Verwendung . . . . .	15
Betrieb . . . . .	15
Anbringen und entfernen des Sägeblattes . . . . .	15
Schnittwinkel einstellen . . . . .	16
Schnitttiefe einstellen . . . . .	16
Wartung und Reinigung . . . . .	16
Technische Daten . . . . .	16
EG-Konformitätserklärung . . . . .	17

**TABLE DES MATIÈRES**

---

Consignes de sécurité . . . . .	18
Avant l'usage . . . . .	21
Avant la première utilisation . . . . .	21
Utilisation normale . . . . .	21
Instructions d'utilisation . . . . .	22
Installation et retrait des lames . . . . .	22
Réglage de l'angle de biseautage . . . . .	23
Réglage de la profondeur . . . . .	23
Nettoyage et maintenance . . . . .	23
Fiche technique . . . . .	23
CE-Déclaration de conformité . . . . .	24

**INHOUDSOPGAVE**

---

Veiligheidsvoorschriften . . . . .	25
Vóór gebruik . . . . .	28
Voor het eerste gebruik . . . . .	28
Beoogd gebruik . . . . .	28
Gebruik . . . . .	28
Montage/demontage van de zaagbladen . . . . .	29
Het instellen van de verstekhoek . . . . .	29
Instellen van de Zaagdiepte . . . . .	29
Reiniging en onderhoud . . . . .	29
Technische gegevens: . . . . .	29
EG-Conformiteitsverklaring . . . . .	30

---

**CONTENUTO**

---

Istruzioni di sicurezza . . . . .	31
Prima dell'uso . . . . .	34
Operazioni preliminari al primo uso del prodotto . . . . .	34
Destinazione d'uso . . . . .	34
Uso . . . . .	34
Installazione e rimozione delle lame . . . . .	35
Impostazione dell'angolo di smussatura . . . . .	35
Impostazione della regolazione della profondità . . . . .	35
Manutenzione e pulizia . . . . .	36
Dati tecnici . . . . .	36
Dichiarazione di conformità CE . . . . .	36

**ÍNDICE**

---

Instrucciones de seguridad . . . . .	37
Antes de usar . . . . .	40
Antes de usar por primera vez . . . . .	40
Uso previsto . . . . .	40
Utilización . . . . .	40
Montaje y desmontaje de los discos . . . . .	41
Ajuste del ángulo de bisel . . . . .	41
Ajuste de la profundidad de corte . . . . .	41
Mantenimiento y limpieza . . . . .	41
Datos técnicos . . . . .	42
Declaración CE de conformidad . . . . .	42

**ÍNDICE**

---

Instruções de segurança . . . . .	43
Antes da utilização . . . . .	46
Antes da primeira utilização . . . . .	46
Utilização prevista . . . . .	46
Operação . . . . .	46
Encaixar e remover lâminas . . . . .	47
Definir o ângulo de biselado . . . . .	47
Definir o ajuste de profundidade . . . . .	47
Manutenção e limpeza . . . . .	47
Dados técnicos . . . . .	48
Declaração de conformidade CE . . . . .	48

**SPIS TREŚCI**

---

Instrukcja dotyczące bezpieczeństwa . . . . .	49
Przed użyciem . . . . .	52
Przed pierwszym użyciem . . . . .	52
Przeznaczenie . . . . .	52
Obsługa . . . . .	52
Montaż i demontaż tarczy . . . . .	53
Ustawianie kąta cięcia . . . . .	53
Ustawianie głębokości cięcia . . . . .	53
Konserwacja i czyszczenie . . . . .	54
Dane techniczne . . . . .	54
Deklaracja zgodności z wymogami UE . . . . .	55

---

## DEAR CUSTOMERS

Instruction manuals provide valuable hints for using your new device. They enable you to use all functions, and they help you avoid misunderstandings and prevent damage. Please take the time to read this manual carefully and keep it for future reference.

## EXPLANATION OF THE SYMBOLS



*Warning! To reduce the risk of injury, the user must read the instruction manual.*



*Denotes risk of personal injury, loss of life or damage to the tool in case of non-observance of the instructions in this manual.*



*Always wear hearing protection. The effects of noise can cause hearing loss.*



*Wear safety glasses. When working with electric power tools, sparks, splinters, chips and dust particles may be generated and these can cause loss of sight.*



*Electric power tool, protection class II. This sign symbolises that this unit corresponds to Protection Class II. This means that the unit is equipped with either reinforced or double insulation between the mains circuit and output voltage or metal housing respectively.*



*CE stands for "Conformité Européenne", which means "In accordance with EU Regulations". With the CE marking, the manufacturer confirms that this Electric tool complies with the applicable European directives.*



*Do not dispose of electric power tools with domestic refuse.*

## SAFETY INSTRUCTIONS FOR CIRCULAR SAWS

### Cutting procedures

- a.  **DANGER: Keep hands away from cutting area and the blade. Keep your second hand on auxiliary handle, or motor housing.** If both hands are holding the saw, they cannot be cut by the blade.
- b. **Do not reach underneath the workpiece.** The guard cannot protect you from the blade below the workpiece.
- c. **Adjust the cutting depth to the thickness of the workpiece.** Less than a full tooth of the blade teeth should be visible below the workpiece.
- d. **Never hold piece being cut in your hands or across your leg.** Secure the workpiece to a stable platform. It is important to support the work properly to minimise body exposure, blade binding, or loss of control.
- e. **Hold the power tool by insulated gripping surfaces only, when performing an operation where the cutting tool may contact hidden wiring or its own cord.** Contact with a "live" wire will also make exposed metal parts of the power tool "live" and could give the operator an electric shock.
- f. **When ripping, always use a rip fence or straight edge guide.** This improves the accuracy of cut and reduces the chance of blade binding.
- g. **Always use blades with correct size and shape (diamond versus round) of arbour holes.** Blades that do not match the mounting hardware of the saw will run eccentrically, causing loss of control.
- h. **Never use damaged or incorrect blade washers or bolts.** The blade washers and bolt were specially designed for your saw, for optimum performance and safety of operation.

## FURTHER SAFETY INSTRUCTIONS FOR ALL SAWS

### Kickback causes and related warnings

- Kickback is a sudden reaction to a pinched, bound or misaligned saw blade, causing an uncontrolled saw to lift up and out of the workpiece toward the operator.
- When the blade is pinched or bound tightly by the kerf closing down, the blade stalls and the motor reaction drives the unit rapidly back toward the operator.
- If the blade becomes twisted or misaligned in the cut, the teeth at the back edge of the blade can dig into the top surface of the wood causing the blade to climb out of the kerf and jump back toward the operator.

**Kickback is the result of saw misuse and/or incorrect operating procedures or conditions and can be avoided by taking proper precautions as given below.**

- a. **Maintain a firm grip with both hands on the saw and position your arms to resist kickback forces. Position your body to either side of the blade, but not in line with the blade.** Kickback could cause the saw to jump backwards, but kickback forces can be controlled by the operator if proper precautions are taken.
- b. **When blade is binding, or when interrupting a cut for any reason, release the trigger and hold the saw motionless in the material until the blade comes to a complete stop. Never attempt to remove the saw from the work or pull the saw backward while the blade is in motion or kickback may occur.** Investigate and take corrective actions to eliminate the cause of blade binding.
- c. **When restarting a saw in the workpiece, centre the saw blade in the kerf and check that saw teeth are not engaged into the material.** If saw blade is binding, it may walk up or kickback from the workpiece as the saw is restarted.
- d. **Support large panels to minimise the risk of blade pinching and kickback. Large panels tend to sag under their own weight.** Supports must be placed

under the panel on both sides, near the line of cut and near the edge of the panel.

- e. **Do not use dull or damaged blades.** Unsharpened or improperly set blades produce narrow kerf causing excessive friction, blade binding and kickback.
- f. **Blade depth and bevel adjusting locking levers must be tight and secure before making cut.** If blade adjustment shifts while cutting, it may cause binding and kickback.
- g. **Use extra caution when sawing into existing walls or other blind areas.** The protruding blade may cut objects that can cause kickback.

### Lower guard function

- a. **Check lower guard for proper closing before each use. Do not operate the saw if lower guard does not move freely and close instantly. Never clamp or tie the lower guard into the open position.** If saw is accidentally dropped, lower guard may be bent. Raise the lower guard with the retracting handle and make sure it moves freely and does not touch the blade or any other part, in all angles and depths of cut.
- b. **Check the operation of the lower guard spring. If the guard and the spring are not operating properly, they must be serviced before use.** Lower guard may operate sluggishly due to damaged parts, gummy deposits, or a build-up of debris.
- c. **Lower guard may be retracted manually only for special cuts such as "plunge cuts" and "compound cuts".** Raise lower guard by retracting handle and as soon as blade enters the material, the lower guard must be released. For all other sawing, the lower guard should operate automatically.
- d. **Always observe that the lower guard is covering the blade before placing saw down on bench or floor.** An unprotected, coasting blade will cause the saw to walk backwards, cutting whatever is in its path. Be aware of the time it takes for the blade to stop after switch is released.



---

**ADDITIONAL CIRCULAR SAW SAFETY**

---

- a. Do not allow anyone under the age of 18 years to operate this saw.
- b. When operating the saw, use safety equipment including safety goggles or shield, ear protection, dust mask and protective clothing including safety gloves.
- c. Hand-held power tools may produce vibration. Vibration can cause disease. Gloves may help to maintain blood circulation in the fingers. Hand-held tools should not be used for long periods without a break.
- d. Whenever possible, use a vacuum dust extraction system to control dust/waste.
- e. Do not attempt to cut material thicker than detailed in the Specifications section of this manual.
- f. Adjust the cutting depth to the thickness of the workpiece i.e. less than a full tooth of the blade should be visible below the workpiece.
- g. Ensure work is correctly supported. Large panels may sag under their own weight and bind the saw blade. Supports must be placed under the panel on both sides, close to the line of cut and near the edge of the panel.
- h. Ensure all supports and power cables are completely clear of the cutting path.
- i. Always secure the workpiece to a stable platform, ensuring body exposure is minimised, avoiding blade binding, or loss of control.
- j. Always stand at an angle to the tool when operating.
- k. Be aware that the blade will project from the underside of the workpiece.
- l. Do not reach beneath the workpiece where the guard cannot protect you from the blade.
- m. Note the direction of rotation of the motor and the blade.
- n. Inspect the workpiece and remove all nails and other embedded objects prior to starting work.
- o. Do not apply any sideways or twisting force to the blade whilst cutting.
- p. If a cut does not extend to the edge of the workpiece, or if the blade binds in the cut, allow the blade to come to a complete stop and lift the saw out of the workpiece.
- q. Do not attempt to free a jammed blade before first disconnecting the machine from power.
- r. Do not move the saw backwards at any time whilst cutting.
- s. Beware of projected waste. In some situations, waste material may be projected at speed from the cutting tool. It is the user's responsibility to ensure other people in the work area are protected from the possibility of projected waste.
- t. If you are interrupted when operating the saw, complete the process and switch off before diverting your attention.
- u. Check the lower guard for proper closure before each use. Do not operate the saw if the lower guard does not move freely and close instantly. Never clamp or tie the lower guard into the open position. If the saw is accidentally dropped, the lower guard may be bent. Raise the lower guard with the retracting handle and make sure it moves freely and does not touch the blade or any other part, in all angles and depths of cut.
- v. Always observe that the lower guard is covering the blade before resting the saw on a surface after use. An unprotected, coasting blade will cause the saw to move backwards, cutting whatever is in its path. Be aware of the time it takes for the blade to stop after the trigger switch is released.
- w. Periodically check that all nuts, bolts and other fixings have not become loose, and tighten where necessary.

**The tool must be used only for its prescribed purpose.** Any uses other than those mentioned in this manual will be considered a case of misuse. The user, and not the manufacturer, shall be liable for any damage or injury resulting from such cases of misuse.

The manufacturer shall not be liable for any modifications made to the tool nor for any damage resulting from such modifications. Even when the tool is used as prescribed it is not possible to eliminate all residual risk factors.

## BEFORE USE

---

- Avoid damage that can be caused by screws, nails and other elements in your workpiece; remove them before you start working.
- Use suitable detectors to find hidden utility lines or call the local utility company for assistance (contact with electric lines can lead to fire or electrical shock; damaging a gas line can result in an explosion; penetrating a water pipe will cause property damage or an electrical shock)
- Secure the workpiece (a workpiece clamped with clamping devices or in a vice is held more securely than by hand)

## BEFORE FIRST USE

---

Remove the machine and the accessories from the packaging. Check the machine for transport damage and do not use the machine in case of damages. Keep the packing materials away from children, risk of suffocation!

## INTENDED USE

---

Hand-held battery-powered electric circular saw for cross, rip and bevel cutting of hard and softwood timber and sheet material.

## OPERATION

---

- Before using the saw, practise on scrap material. The settings of the machine are crucial to achieving a good quality finish, and your work could easily be damaged by using an incorrect setting.

### Handling your circular saw

- Always hold the saw securely, with both hands, by the handles provided.
- Always allow the blade to come to a complete stop before placing the machine down.
- Always make sure that work will not move whilst being cut. Use clamps where appropriate.

### Making a cut

- Hold the saw securely and rest the front edge of the Base Plate **(14)** on the edge of the workpiece.

- Check the blade is not in contact with the workpiece or any other object.
- Start the machine by pressing in the Lock Off Button **(2)** and squeezing the On/Off Trigger **(3)**.

**Note:** The saw is fitted with two Lock Off Buttons - one on each side of the saw - to allow left or right-handed operation.

- Allow the motor to reach full speed and push the saw forwards smoothly across the workpiece.
- Maintain a steady movement and ensure the Base Plate is kept pressed against the workpiece.

**Note:** The front edge of the Base Plate features an indentation. For normal 0° cutting, align the left side, 0° Line **(19)** with the line to be cut, for 45° bevel cutting align the right side, 45° Line **(20)** with the line to be cut.

- Allow the blade to pass through the material and release the On/Off Trigger. Alternatively, if the cut does not reach the edge of the workpiece, release the On/Off Trigger and allow the blade to stop moving before lifting out of the cut.
- Do not place the machine down until the blade has stopped completely.

## FITTING AND REMOVING BLADES

---

**WARNING:** Remove battery pack if fitted.

**WARNING:** Wear cut-proof gloves when handling sharp blades.

- Always check the blade being fitted is suitable for the material being cut.
- Only fit blades that are in perfect condition. Blunt, bent, and cracked blades should be discarded.
- Press in the Spindle Lock Button **(26)** and carefully rotate the blade by pushing on the side face of the saw blade until the spindle lock engages. Unscrew the Blade Securing Bolt **(16)** anti-clockwise using the supplied hex key.
- Remove the Blade Securing Bolt, washer (if fitted) and Blade Flange **(17)**.
- Use the Lower Guard Lever **(25)** to rotate the Lower Guard out of the way.

- Fit the required blade, making sure the direction indicator on the face of the blade is in the same direction as the Direction Indicator **(23)**.
- Re-fit the Blade Flange, washer and Blade Securing Bolt. Press in the Spindle Lock Button and tighten using the hex key.
- Ensure the blade is secure before use.

### SETTING BEVEL ANGLE

- This saw is equipped with a tilting Base Plate **(14)**. This allows bevel cuts to be made.
- Alter the angle of the Base Plate by loosening the Bevel Angle Locking Knob **(21)**. The Base Plate will now be free to pivot.
- Select the angle required (0 – 45°) using the Bevel Angle Gauge **(22)** and retighten the Bevel Angle Locking Knob.
- Ensure accuracy by checking the angle between the Blade **(13)** and the Base Plate using a suitable protractor.

### SETTING DEPTH ADJUSTMENT

- This saw is equipped with a depth adjustment mechanism.
- Alter the depth of the cut by loosening the Depth Locking Knob **(11)**. The Base Plate **(14)** is now free to adjust to the required depth.
- Adjust the Base Plate to the required depth using the Depth Scale **(12)** or a ruler and retighten the Depth Locking Knob.
- When set correctly, the blade teeth should project approximately 3mm from the underside of the material being cut.

### MAINTENANCE AND CLEANING

**WARNING:** Always disconnect from the mains power supply, before carrying out any maintenance/ cleaning of the charger. Remove the battery before carrying out any maintenance/ cleaning of the tool.

#### Cleaning

- Keep safety devices, ventilation openings and the motor housing as free as possible from dirt and dust. Rub the electric power tool with a clean cloth or blow over it with low pressure compressed air.
- We recommend that you clean your electric power tool immediately after each use.
- Clean the electric power tool regularly with a damp cloth and somewhat soft soap.

Do not use any cleaning or solvent materials; these can attack the device's plastic components. Make sure that no water can get inside the electric power tool.

#### Maintenance

There are no inner parts of the tool which need maintenance.

### TECHNICAL DATA

No load speed . . . . .	3650 min <sup>-1</sup>
Blade size . . . . .	Ø 165 mm
Blade bore . . . . .	Ø 16 mm
Max depth of cut . . . . .	0° :50mm / 45° :36mm
Dimensions . . . . .	32 x 18 x 25 cm
Weight . . . . .	2.77 kg
Sound Pressure Level L <sub>pA</sub> . . . . .	81.47 dB(A)
Uncertainty K <sub>pA</sub> . . . . .	3 dB
Sound Power Level L <sub>WA</sub> . . . . .	93.47 dB(A)
Uncertainty K <sub>WA</sub> . . . . .	3 dB
Hand Arm Vibration (No Load) . . . . .	1.264 m/s <sup>2</sup>
Uncertainty K . . . . .	1.5m/s <sup>2</sup>

---

## DISPOSAL

---



*Do not dispose of electric power tools with domestic refuse.*

■ The electric power tool is shipped in packaging to reduce transport damage. This packaging is a raw material and as such can either be reused or can be fed back into the raw material cycle. The electric power tool and its accessories are made from various materials such as metals and plastics. Take defective components to a special refuse collection point. Ask about these at your specialist shop or local council. The product and the user manual may be subject to changes. Technical data may be changed without prior notice.

### **Batteries**

Think of the environment when disposing of batteries. Contact your local authorities to find out where your nearest disposal area is.

Do not dispose of batteries with domestic refuse.

Do not dispose of by burning, risk of explosion.

---

## EC-DECLARATION OF CONFORMITY

---

We, the **Batavia B.V., Weth. Wassebaliestraat 6d, NL-7951 SN Staphorst**, declare by our own responsibility that the product **Cordless circular saw, Model BT-CCS003, Item-No 7062508** is according to the basic requirements, which are defined in the European Directives Electromagnetic Compatibility **2014/30/EU (EMC)**, **2006/42/EC (Machinery)**, **2011/65/EU (RoHS)** and their amendments.

For the evaluation of conformity, the following harmonized standards were consulted:

**EN 55014-1:2006+A1+A2,**

**EN 55014-2:2015,**

**EN 60745-1:2009+A11,**

**EN 60745-2-5:2010**

Staphorst, 27 May 2021



Meino Seinen, QA Representative  
Batavia B.V., Weth. Wassebaliestraat 6d,  
NL-7951SN Staphorst, Netherlands

## SEHR GEEHRTE DAMEN UND HERREN

Bedienungsanleitungen enthalten wichtige Hinweise für den Umgang mit Ihrem neuen Produkt. Sie ermöglichen Ihnen, alle Funktionen zu nutzen, und sie helfen Ihnen, Missverständnisse zu vermeiden und Schäden vorzubeugen.

Bitte nehmen Sie sich die Zeit, diese Bedienungsanleitung in Ruhe durchzulesen und bewahren Sie diese für späteres Nachlesen gut auf.

## ERLÄUTERUNG DER SYMBOLE



**WARNUNG** - Zur Verringerung des Verletzungsrisikos  
Bedienungsanleitung lesen.



Lebens- und Verletzungsgefahr und Gefahr von Beschädigungen am Gerät bei Nichteinhaltung der Sicherheitsvorschriften in dieser Anleitung.



Tragen Sie immer einen Gehörschutz. Die Einwirkung von Lärm kann Hörverlust bewirken.



Tragen Sie eine Schutzbrille. Während der Arbeit entstehende Funken oder aus dem Elektrowerkzeug heraustretende Splitter, Späne und Stäube können Sichtverlust bewirken.



Elektrowerkzeug der Schutzklasse II. Dieses Zeichen symbolisiert, dass dieses Gerät der Schutzklasse II entspricht. Dies bedeutet, dass das Gerät mit einer verstärkten oder doppelten Isolierung zwischen Netzstromkreis und Ausgangsspannung beziehungsweise Metallgehäuse ausgestattet ist.



CE steht für „Conformité Européenne“, dies bedeutet, „Übereinstimmung mit EU Richtlinien“. Mit der CE Kennzeichnung bestätigt der Hersteller, dass dieses Elektrowerkzeug den geltenden europäischen Richtlinien entspricht.



Nicht in den Hausmüll entsorgen!

## SICHERHEITSHINWEISE FÜR HANDKREISSÄGE

### Sägeverfahren

- a.  **WARNUNG:** Halten Sie Ihre Hände **STETS** vom Schnittbereich und dem Sägeblatt fern.  
**Legen Sie Ihre zweite Hand am Zusatzgriff oder dem Motorgehäuse an.** Durch das Festhalten der Säge mit beiden Händen werden Schnittverletzungen vermieden.
- b. **Reichen Sie nicht unter das Werkstück.** Die Schutzvorrichtungen können Sie hier nicht vor dem Sägeblatt beschützen.
- c. **Stellen Sie die Schnitttiefe auf das zu bearbeitende Werkstück ein.** Es sollte weniger als eine volle Zahnlänge des Sägeblattes unter dem Werkstück zu sehen sein.
- d. **Halten Sie Nie das zu schneidende Werkstück mit den Händen oder mit den Oberschenkeln/Beine fest. Sichern Sie das Werkstück an eine stabile Oberfläche/ Werkbank.** Es ist wichtig das Werkstück richtig abzustützen um den Körpereinsatz gering zu halten, das Verklemmen des Sägeblattes oder den Verlust über die Gerätekontrolle zu verhindern.
- e. **Halten Sie das Elektrowerkzeug, während der Inbetriebnahme, nur an den isolierten Griffflächen fest, falls das Werkzeug mit elektrischen Leitungen oder dem eigenen Netzkabel in Kontakt kommen könnte.** Ein Kontakt mit spannungsführenden Kabeln führt dazu, dass freigelegte Metallteile der Säge wiederum unter Strom gebracht werden und dem Benutzer einen elektrischen Schlag verabreichen können.
- f. **Benutzen Sie STETS den Parallelanschlag zum Anreißen von Werkstücken.** Dies verbessert das Schnittergebnis und verhindert ein Verklemmen des Sägeblattes.
- g. **Verwenden Sie nur Sägeblätter mit der richtigen Größe und Form (Raute oder Rund) des Bohrlochs.** Sägeblätter die nicht mit den Befestigungselementen der Säge übereinstimmen, laufen ungleichmä-

Big und führen zum Verlust über die Gerätekontrolle.

- h. Benutzen Sie Nie falsche Sägeblattmutter und -Unterlegscheiben.** Die Sägeblattmutter und Unterlegscheiben sind für diese Säge konzipiert und optimieren dessen Sägeleistung und Ihre Sicherheit während des Gebrauchs.

## **WEITERE SICHERHEITSANWEISUNGEN FÜR ALLE SÄGEN**

### **Maßnahmen zur Verhinderung von Rückschlag**

- Rückschlag bezeichnet eine plötzliche Reaktion auf ein verklemmtes, verhaktes oder fehlausgerichtetes Sägeblatt und führt dazu, dass das Werkstück in Richtung Bediener geworfen wird.
- Wenn das Sägeblatt verhakt oder in der Schnittfuge eingeklemmt ist, kommt es zum Stillstand und wird durch den Antriebsmoment des Motors in Richtung Benutzer geschleudert.
- Sollte das Sägeblatt während des Schnittes verdreht oder fehlausgerichtet werden, können die Sägezähne am hinteren Ende des Sägeblattes in das Werkstück eindringen, wodurch das Sägeblatt aus der Schnittfuge gehoben wird und in Richtung Benutzer springen kann.

### **Rückschläge resultieren aus missbräuchlichem und/oder unsachgemäßem Betrieb der Säge oder ungeeigneten Bedingungen und kann durch die nachfolgenden Vorsichtsmaßnahmen kontrolliert oder sogar vermieden werden.**

- a. Halten Sie die Säge mit beiden Händen gut fest und richten Sie Ihre Arme so aus, dass Sie Rückschlägen standhalten können. Stellen Sie sich STETS seitlich zum Sägeblatt, und niemals in Richtung des Sägeblattes.** Ein Rückschlag könnte das Sägeblatt nach hinten auswerfen, allerdings können Rückschlagkräfte durch die Anwendung richtiger Maßnahmen eingedämmt und kontrolliert werden.
- b. Bei einem eingeklemmten Sägeblatt oder wenn der Sägevorgang unterbro-**

**chen werden muss, geben Sie den Auslöser frei und halten Sie die Säge im Werkstück ohne diese zu bewegen, bis das Sägeblatt vollkommen zum Stillstand gekommen ist. Ein rausziehen laufender Sägeblätter aus Werkstücken kann Rückschläge verursachen.** Untersuchen Sie die Ursachen die zum Einklemmen des Sägeblattes geführt haben und eliminieren Sie diese.

- c. Richten Sie das Sägeblatt, beim erneuten Anstellen der Säge, mittig auf die Schnittfuge aus und achten Sie darauf, dass sich keine Sägeblattzähne im Werkstück befinden.** Sollte sich das Sägeblatt verhaken könnte es zurückschlagen sobald die Säge eingeschaltet wird.
- d. Große Werkstücke müssen angemessen abgestützt werden um ein Einklemmen des Sägeblattes und einen Rückschlag zu vermeiden.** Große Werkstücke tendieren unter ihrem Eigengewicht durchzuhängen. Positionieren Sie ausreichende Stützen auf beiden Seiten des Werkstücks, nahe der Schnittlinie und an den Werkstückkanten.
- e. Verwenden Sie keine unscharfen oder beschädigten Sägeblätter.** Unschärfe oder inkorrekt ausgerichtete Sägeblätter verursachen eine enge Schnittfuge, übermäßige Reibung, ein Verklemmen des Sägeblattes und somit Rückschlag.
- f. Schnitttiefen- und Winkeleinstellungshebel müssen fest sitzen bevor Sie mit dem Sägen beginnen.** Lose Sägeblattstellungen können ein verklemmen oder Rückschläge verursachen.
- g. Besonders Vorsicht wird beim Sägen in Wände oder in sogenannte tote Winkel geraten.** Das herausragende Sägeblatt kann auf Gegenstände treffen die einen Rückschlag verursachen können.

### **Funktion der unteren Schutzvorrichtung**

- a. Überprüfen Sie STETS vor dem Sägen, dass die untere Schutzvorrichtung das Sägeblatt ordnungsgemäß abdeckt. Die Säge darf nicht benutzt werden, wenn sich die untere Schutzvorrichtung nicht frei bewegen lässt oder das**

**Sägeblatt nicht sofort völlig abgedeckt wird. Binden oder klemmen Sie die Schutzvorrichtung nie auf die offene Position fest.** Bei einem herunterfallen der Säge, könnte es sein das die Schutzvorrichtung verbogen wird. Heben Sie diese mit dem Rückstellhebel an und vergewissern Sie sich, dass die Schutzvorrichtung bei allen Schnitttiefen und -winkeln, frei über das Sägeblatt führt ohne dieses oder andere Werkzeugteile zu berühren.

- b. Prüfen Sie die Feder der unteren Schutzvorrichtung. Sollten Schutzvorrichtung und Feder nicht einwandfrei funktionieren, muss das Gerät gewartet werden, bevor es erneut eingesetzt werden kann.** Die untere Schutzvorrichtung kann durch beschädigte Teile, Span und anderen Ablagerungen träge reagieren.
- c. Die untere Schutzvorrichtung kann für „Tauch- und Verbundsnitte“ manuell zurückgestellt werden.** Heben Sie die Schutzvorrichtung mit Hilfe des Rückstellhebels an und beim Eintreten des Sägeblattes in das Werkstück lassen Sie diese sofort los. Für alle anderen Sägeschnitte funktioniert die Schutzvorrichtung automatisch.
- d. Achten Sie darauf, dass die untere Schutzvorrichtung das Sägeblatt STETS vollständig abdeckt, bevor Sie die Säge auf eine Werkbank oder den Boden ablegen.** Ein ungeschütztes, auslaufendes Sägeblatt wird sich rückwärtig bewegen und alle, sich in-der-Bahn-befindlichen-Objekte, trennen. Seien Sie sich der Auslaufzeit des Sägeblattes bei ausgeschaltetem Gerät bewusst.

### **ZUSÄTZLICHE SICHERHEITSHINWEISE FÜR KREISSÄGEN**

- a. Personen unter 18 Jahren ist die Nutzung dieser Kreissäge nicht zu statten.
- b. Tragen Sie STETS geeignete Schutzausrüstung wie Schutzbrille und Visiere, Gehörschutz, Schutzkleidung, Staubschutzmaske und Schnittschutzhandschuhe.
- c. Handgehaltene Elektrowerkzeuge können Vibrationen verursachen, die Erkrankungen zur Folge haben können. Schutzhandschuhe können die Durchblutung der Hände unterstützen. Bedienen Sie handgehaltene Elektrowerkzeuge nicht über einen längeren Zeitraum und legen Sie regelmäßige Pausen ein.
- d. Um die Staubbildung kontrollieren zu können sollte, in jedem Falle, ein geeignetes Staubabzugssystem angeschlossen werden.
- e. Schneiden Sie keine Werkstücke, die stärker sind als die, in den technischen Daten, angegebenen Werte.
- f. Stellen Sie die Schnitttiefe der Säge auf die Stärke des Werkstücks ein, weniger als eine Sägezahnlänge sollte unter dem Werkstück herausragen.
- g. Vergewissern Sie sich, dass Werkstücke fachgerecht abgestützt sind. Große Werkstückpanelle tendieren unter ihrem Eigengewicht durchzuhängen und können somit das Sägeblatt einklemmen. Werkstückstützen müssen beiderseitig angebracht werden, zum einen nahe der Schnittlinie und zum anderen an den Werkstückkanten.
- h. Vergewissern Sie sich, dass sich alle Stützen und Stromkabel in sicherem Abstand zur Schnittlinie befinden.
- i. Sichern Sie Ihr Werkstück STETS an eine stabile, feste Oberfläche, umso den Körperereinsatz zu reduzieren, ein verklemmen des Sägeblattes und somit den Verlust auf die Gerätekontrolle zu verhindern.
- j. Stellen Sie sich STETS in einem Winkel zum Sägeblatt.
- k. Seien Sie sich dem Herausragen des Sägeblattes unter dem Werkstück bewusst.
- l. Reichen Sie nicht unter das Werkstück. Die Schutzvorrichtungen können Sie hier nicht vor dem laufenden Sägeblatt schützen.
- m. Achten Sie auf die Drehrichtung des Motors und die des Sägeblattes.
- n. Überprüfen Sie Ihr Werkstück und entfernen Sie alle Nägel oder andere eingebet-

- tete Gegenstände, bevor Sie mit dem Sägen beginnen.
- o. Üben Sie keine seitlichen Druck- oder Drehkräfte auf das Sägeblatt während des Sägevorgangs aus.
  - p. Sollte der Sägeschnitt nicht vollständig durch das Werkstück führen oder das Sägeblatt sich im Werkstück verklemmen, lassen Sie das Sägeblatt vollständig zum Stillstand kommen bevor Sie die Säge dem Werkstück entnehmen.
  - q. Trennen Sie das Gerät STETS vom Stromnetz, bevor Sie ein eingeklemmtes Sägeblatt befreien.
  - r. Führen Sie die Säge während des Sägevorganges NIE rückwärts.
  - s. Vorsicht! Holzreste und Spanabfall können unter Umständen mit geraumer Geschwindigkeit aus der Säge geschleudert werden. Es steht in der Verantwortung des Benutzers, nahestehende Personen im Arbeitsbereich ausreichend zu schützen.
  - t. Sollten Sie während des Sägevorganges unterbrochen werden, beenden Sie den Arbeitsgang erst und schalten Sie das Gerät aus, bevor Sie sich anderen Dingen zuwenden.
  - u. Überprüfen Sie STETS vor dem Sägen, dass die untere Schutzvorrichtung das Sägeblatt ordnungsgemäß abdeckt. Die Säge darf nicht benutzt werden, wenn sich die untere Schutzvorrichtung nicht frei bewegen lässt oder das Sägeblatt nicht sofort abgedeckt wird. Binden oder klemmen Sie die Schutzvorrichtung nie auf die offene Position fest. Bei einem herunterfallen der Säge, könnte es sein das die Schutzvorrichtung verbogen wird. Heben Sie diese mit dem Rückstellgriff an und vergewissern Sie sich, dass die Schutzvorrichtung bei allen Schnitttiefen und -winkeln, frei über das Sägeblatt geführt werden kann ohne dieses oder andere Werkzeugeile zu berühren.
  - v. Achten Sie darauf, dass die untere Schutzvorrichtung das Sägeblatt STETS vollständig abdeckt, bevor Sie die Säge auf eine Werkbank oder den Boden ablegen. Ein ungeschütztes, auslaufendes Sägeblatt wird sich rückwärtig bewegen

und alle, sich in-der-Bahn-befindlichen-Objekte, trennen. Seien Sie sich der Auslaufzeit des Sägeblattes bei ausgeschaltetem Gerät bewusst.

- w. Überprüfen Sie in regelmäßigen Abständen, das Befestigungsschrauben und – Muttern sich nicht gelockert haben, und ziehen Sie diese an, falls es nötig sein sollte.

**Dieses Gerät darf nur für seine bestimmungsgemäße Anwendung genutzt werden.**

Jegliche anderweitige Nutzung des Gerätes, dieser Bedienungsanleitung abweichend, wird als Missbrauch betrachtet. Im Falle eines solchen Missbrauches sind, durch diese Maschine verursachte, Beschädigungen oder Körperverletzungen nur vom Nutzer und nicht vom Hersteller zu tragen.

Für, am Gerät, ausgeführte Veränderungen ist der Hersteller nicht verantwortlich.

Der Hersteller ist ebenfalls nicht haftbar für die, durch Veränderungen verursachte,

Beschädigungen oder Körperverletzungen. Selbst wenn das Gerät fachgerecht eingesetzt wird, sind nicht alle Restrisiken auszuschließen.

---

**VOR DER ANWENDUNG**

- Beschädigungen durch Schrauben, Nägel und ähnliches an Ihrem Werkstück vermeiden; diese vor Arbeitsbeginn Entfernen.
- Verwenden Sie geeignete Suchgeräte, um verborgene Versorgungsleitungen aufzuspüren, oder ziehen Sie die örtliche Versorgungsgesellschaft hinzu (Kontakt mit Elektroleitungen kann zu Feuer und elektrischem Schlag führen; Beschädigung einer Gasleitung kann zur Explosion führen; Eindringen in eine Wasserleitung verursacht Sachbeschädigung oder kann einen elektrischen Schlag verursachen)
- Sichern Sie das Werkstück (ein mit Spannvorrichtungen oder Schraubstock festgehaltenes Werkstück ist sicherer gehalten als mit der Hand)



## VOR DER ERSTEN BENUTZUNG

Nehmen Sie die Maschine und das Zubehör aus der Verpackung. Überprüfen Sie die Maschine auf Transportschäden und verwenden Sie diese nicht, wenn sie beschädigt ist. Halten Sie Verpackungsmaterialien von Kindern fern. Es besteht Erstickungsgefahr!

## BESTIMMUNGSGEMÄSSE VERWENDUNG

- Akku-angetriebene, elektrische Handkreissäge für Quer-, Parallel- und Winkelschnitte in alle Hart- und Weichhölzer oder Plattenmaterial.

## BETRIEB

- Üben Sie erst mit einem Reststück, bevor Sie mit dem Sägen Ihres Werkstücks beginnen. Um ein gutes Ergebnis zu erzielen, ist es äußerst wichtig die Säge richtig einzustellen. Eine falsch-eingestellte-Säge kann schnell Ihre Arbeit ruinieren.

### Bedienung Ihrer Handkreissäge

- Halten Sie STETS Ihre Säge mit beiden Händen an den vorgesehenen Griffen fest.
- Lassen Sie das Sägeblatt STETS zum völligen Stillstand kommen, bevor Sie die Säge ablegen.
- Achten Sie STETS darauf, dass das zu-trennende-Werkstücke gesichert sind und sich nicht während des Sägens verschieben können. Verwenden Sie Klemmzwingen falls das erforderlich ist.

### Sägen

- Halten Sie die Säge sicher und legen Sie die Grundplatte **(14)** auf die vordere Kante des Werkstücks auf.
- Achten Sie darauf, dass das Sägeblatt nicht das Werkstück oder andere Gegenstände berührt.
- Schalten Sie das Gerät an, indem Sie die Sperrtaste **(2)** drücken und den Ein-/Ausschalter **(3)** betätigen.

**HINWEIS:** Die Säge ist mit zwei Sperrtasten ausgerüstet - eine auf jeder Seite der Säge um ein Rechts- und Linkshändiges bedienen zu ermöglichen.

- Lassen Sie die Säge auf ihre volle Drehzahlleistung anlaufen und schieben Sie sie gleichmäßig durch das Werkstück.
- Halten Sie eine gleichmäßige Bewegung ein und achten Sie darauf, dass die Grundplatte fest auf dem Werkstück liegt.

**HINWEIS:** Die vordere Kante der Grundplatte besitzt eine Einkerbung. Für normale 0° Schnitte richten Sie die linke Seite, 0° Linie **(19)** mit der Schnittlinie aus. Für 45° Gehrungsschnitte richten Sie die rechte Seite ,45° Linie **(20)** mit der Schnittlinie aus.

- Lassen Sie das Sägeblatt durch das Material vollständig durchlaufen und geben Sie dann den Ein-/Ausschalter frei. Falls Ihr Schnitt nicht vollständig durch das Werkstück führt, geben Sie den Ein-/Ausschalter frei, und lassen Sie das Sägeblatt zum völligen Stillstand kommen, bevor Sie die Säge aus dem Werkstück heben.
- Legen Sie die Säge nicht ab bevor das Sägeblatt völlig zum Stillstand gekommen ist.

## ANBRINGEN UND ENTFERNEN DES SÄGEBLATTES

**WARNUNG!** Entfernen Sie den Akku falls dieser eingesetzt ist.

**WARNUNG!** Tragen Sie schnittfeste Schutzhandschuhe wenn Sie Sägeblätter anfassen.

Prüfen Sie STETS, dass das Sägeblatt für das zu trennende Material geeignet ist.

Verwenden Sie NUR Sägeblätter die in einem einwandfreien Zustand sind. Unschärfe, verzogene und gerissene Sägeblätter müssen ausgetauscht werden.

- Drücken Sie die Spindelarreterierung **(26)** und drehen Sie das Sägeblatt vorsichtig, indem Sie seitlichen Druck auf das Blatt ausüben, bis die Spindel arretiert. Schrauben Sie mit dem mitgelieferten Schraubenschlüssel die Sägeblattsicherungsschraube **(16)** im Gegenuhrzeigersinn ab.
- Entfernen Sie die Sägeblattsicherungsschraube, Unterlegscheibe (falls vorhanden) und den Sägeblattflansch **(17)**.
- Drehen Sie den Schutzvorrichtungshebel **(25)** um die untere Schutzvorrichtung aus dem Weg zu nehmen.

- Montieren Sie das neue Sägeblatt und achten Sie darauf, dass die Richtungspfeile auf dem Sägeblatt mit der Richtungsanzeige **(23)** des Gerätes übereinstimmen.
- Befestigen Sie den Sägeblattflansch, die Unterlegscheiben und die Sägeblattsicherungsschraube. Drücken Sie auf die Spindelarretierung und ziehen Sie diese mit dem Schraubenschlüssel an.
- Vergewissern Sie sich, dass das Sägeblatt sicher befestigt ist bevor Sie mit dem Sägen beginnen.

### SCHNITTWINKEL EINSTELLEN

- Die Säge ist mit einer sich-neigenden-Grundplatte **(14)** ausgestattet. Dies ermöglicht Gehrungsschnitte.
- Mit dem Lösen der Schnittwinkelarretierung **(21)** lässt sich der Winkel der Grundplatte verstellen. Die Grundplatte lässt sich nun frei ausschwenken.
- Wählen Sie den gewünschten Schnittwinkel (0 – 45°) mit Hilfe der Schnittwinkelanzeige **(22)** und ziehen Sie die Schnittwinkelarretierung wieder an.
- Die Genauigkeit der Winkeleinstellung lässt sich mit Hilfe eines geeigneten Winkelmessers zwischen Sägeblatt **(13)** und Grundplatte prüfen.

### SCHNITTtiefe EINSTELLEN

- Diese Säge ist mit einem Tiefeneinstellungs-Mechanismus ausgerüstet.
- Zum Einstellen einer bestimmten Schnitttiefe, lösen Sie die Tiefenarretierung **(11)**. Die Grundplatte **(14)** ist nun frei um in eine beliebige Tiefe eingestellt zu werden.
- Mit Hilfe der Tiefenskala **(12)** oder einem Lineal kann nun die gewünschte Schnitttiefe eingestellt werden. Jetzt die Tiefenarretierung wieder anziehen.
- Bei einer korrekten Tiefeneinstellung ragen die Sägezähne ungefähr 3 mm unter dem Werkstück heraus.

### WARTUNG UND REINIGUNG

**WARNUNG:** Trennen Sie das Ladegerät stets vom Stromnetz, bevor Sie Wartungs- oder Reinigungsarbeiten daran vornehmen. Entnehmen Sie den Akku, bevor Sie Wartungs- oder Reinigungsarbeiten an dem Gerät durchführen.

#### Wartung

Im Geräteinneren befinden sich keine weiteren zu wartenden Teile.

#### Reinigung

- Halten Sie Schutzvorrichtungen, Lüftungsöffnungen und Motorengehäuse so staub- und schmutzfrei wie möglich. Reiben Sie das Elektrowerkzeug mit einem sauberen Tuch ab oder blasen Sie es mit Druckluft bei niedrigem Druck aus.
- Wir empfehlen, dass Sie das Elektrowerkzeug direkt nach jeder Benutzung reinigen.
- Reinigen Sie das Elektrowerkzeug regelmäßig mit einem feuchten Tuch und etwas Schmierseife.

Verwenden Sie keine Reinigungs- oder Lösungsmittel; diese könnten die Kunststoffteile des Elektrowerkzeuges angreifen. Achten Sie darauf, dass kein Wasser in das Innere des Elektrowerkzeuges gelangen kann.

### TECHNISCHE DATEN

Drehzahl . . . . .	3650 min <sup>-1</sup>
Sägeblattabmessungen . . . . .	Ø 165 mm
Sägeblattbohrung . . . . .	Ø 16 mm
Max. Schnitttiefe . . . . .	0° :50mm / 45° :36mm
Abmessungen . . . . .	32 x 18 x 25 cm
Gewicht. . . . .	2,77 kg
Schalldruckpegel L <sub>PA</sub> . . . . .	.81,47 dB(A)
Unsicherheit K <sub>PA</sub> . . . . .	3 dB
Schalleistungspegel L <sub>WA</sub> . . . . .	93,47 dB(A)
Unsicherheit K <sub>WA</sub> . . . . .	3 dB
Hand-Arm-Vibration (Ohne Last) . . . . .	1,264 m/s <sup>2</sup>
Unsicherheit K . . . . .	1,5m/s <sup>2</sup>

## ENTSORGUNG



*Entsorgen Sie Elektrowerkzeuge nicht über den Hausmüll.*

Das Elektrowerkzeug befindet sich in einer Verpackung, um Transportschäden zu verhindern. Diese Verpackung ist Rohstoff und ist somit wieder verwendbar oder kann dem Rohstoffkreislauf zurückgeführt werden. Das Elektrowerkzeug und dessen Zubehör bestehen aus verschiedenen Materialien, wie z.B. Metall und Kunststoffe. Führen Sie defekte Bauteile der Sondermüllentsorgung zu. Fragen Sie im Fachgeschäft oder in der Gemeindeverwaltung nach!

Das Produkt und das Benutzerhandbuch können geändert werden. Die technischen Daten können ohne Vorankündigung geändert werden.

### Batterien

Denken Sie bei der Entsorgung von Batterien an den Umweltschutz. Wenden Sie sich zwecks einer umweltfreundlichen Entsorgung an die lokalen Behörden.

## EG-KONFORMITÄTSERKLÄRUNG

Wir, die **Batavia B.V., Weth. Wassebalie-straat 6d, NL-7951 SN Staphorst**, erklären in alleiniger Verantwortung, dass das Produkt **Akku Handkreissäge, Typ BT-CCS003, Artikel Nr. 7062508** den wesentlichen Schutzanforderungen genügt, die in den Europäischen Richtlinien **2014/30/EU** Elektromagnetische Verträglichkeit (EMV), **2006/42/EG** (Maschinen), **2011/65/EU** (RoHS) und deren Änderungen festgelegt sind. Für die Konformitätsbewertung wurden folgende harmonisierte Normen herangezogen:

**EN 55014-1:2006+A1+A2,**

**EN 55014-2:2015,**

**EN 60745-1:2009+A11,**

**EN 60745-2-5:2010**

Staphorst, den 27. Kann 2021

Meino Seinen, Qualitätsbeauftragter  
Batavia B.V., Weth. Wassebaliestraat 6d,  
NL-7951SN Staphorst, Niederlande

## CHER CLIENT

Les manuels d'utilisation contiennent des consignes importantes pour la manipulation de votre nouveau produit. Ils vous permettent d'utiliser toutes les fonctions, d'éviter des erreurs de compréhension et de prévenir les dommages.

Veillez prendre le temps de lire tranquillement ce manuel d'utilisation et conservez-le jalousement pour une consultation ultérieure.

## EXPLICATION DES SYMBOLES



**AVERTISSEMENT** : pour réduire les risques de blessures, veuillez lire le mode d'emploi.



Indique un risque de blessures, un danger mortel ou un risque d'endommagement de l'outil en cas du non-respect des consignes de ce mode d'emploi.



Portez en permanence une protection auditive. L'exposition au bruit peut provoquer des pertes d'audition.



Portez des lunettes de protection. Les étincelles provoquées par le travail ou les éclats, les copeaux et les poussières provenant de l'appareil électrique peuvent entraîner la perte de la vue.



Appareil électrique de la classe de protection II. Ce symbole signifie que cet appareil est conforme à la classe de protection II. Ceci signifie que l'appareil est équipé d'une isolation renforcée ou doublée entre le circuit de courant de réseau et la sortie électrique, c'est-à-dire le boîtier en métal.



CE est l'abréviation de "Conformité Européenne", ce qui signifie "conforme aux directives de l'Union Européenne". Le fabricant confirme par le marquage CE que cet appareil électrique correspond aux directives européennes en vigueur.



Ne jetez pas les équipements électriques avec les ordures ménagères.

## INSTRUCTIONS DE SÉCURITÉ POUR SCIES CIRCULAIRES

### Procédures lors de la coupe

- a.  **DANGER** : Gardez les mains éloignées de la zone de coupe et de la lame. Gardez votre seconde main sur la poignée auxiliaire, ou sur le boîtier du moteur. Si les deux mains tiennent la scie, elles ne peuvent pas être coupées par la lame.
- b. **N'essayez pas d'atteindre la pièce de travail par le dessous.** Le carter de protection ne peut pas vous protéger de la lame sous la pièce de travail.
- c. **Réglez la profondeur de coupe selon l'épaisseur de la pièce de travail.** La lame ne doit ressortir sous la pièce à couper que sur une longueur inférieure à la taille d'une dent.
- d. **Ne tenez jamais la pièce à découper à la main ou entre les jambes. Immobilisez la pièce de travail sur une surface stable.** Il est important de soutenir la pièce correctement pour éviter les expositions du corps, le contact avec la lame, ou une perte de contrôle.
- e. **Tenez toujours les outils électroportatifs par les surfaces de préhension isolantes, ce qui garantit votre protection en cas de contact entre l'appareil et son cordon d'alimentation ou des fils électriques cachés.** Tout contact entre un fil sous tension et les parties métalliques apparentes de l'appareil peut entraîner un risque de choc électrique si l'utilisateur vient à toucher ces parties métalliques.
- f. **Pour des refentes, utilisez toujours un guide à refendre ou le bord d'un guide droit.** Ceci améliore la précision de coupe et réduit les risques de contact avec la lame.
- g. **Utilisez toujours les lames de la taille recommandée et dont l'alésage présente la forme recommandée (losange ou rond).** Des lames non adaptées aux éléments de montage prévus sur la scie présenteront des défauts de concentricité et conduiront à une mauvaise maîtrise de la machine.

- h. **N'utilisez jamais de rondelles et boulons de lame inadaptés ou endommagés.** Les rondelles et les boulons ont été spécifiquement conçus pour votre scie, pour une performance et une sécurité optimales en fonctionnement.

## CONSIGNES DE SÉCURITÉ SUPPLÉMENTAIRES RELATIVES AUX SCIES

### Rebond : prévention et sécurité de l'utilisateur

- Le rebond est une réaction soudaine de l'appareil survenant lorsque la lame vient se coincer ou se gripper dans la pièce à couper ou lorsqu'elle est mal centrée, ce qui amène la scie à se soulever et à être projetée vers l'utilisateur ;
- Lorsque la lame est pincée ou bloquée par un trait de scie qui se referme sur elle, elle cale et la réaction du moteur entraîne une projection rapide de l'appareil vers l'utilisateur ;
- Si la lame se tord ou se décentre dans la coupe, les dents de la lame peuvent mordre dans la surface du bois et faire sortir la lame du trait de scie, avec projection de l'appareil vers l'utilisateur.

**Le rebond provient d'une mauvaise utilisation et/ou de procédures ou de conditions inadaptées de manipulation de l'appareil, qui peuvent être évitées en tenant compte des précautions suivantes :**

- a. **Exercez une prise en main sûre et ferme de la scie, des deux mains, en tenant les bras de manière à résister aux forces de rebond. Placez-vous d'un côté ou de l'autre de la lame, mais jamais dans son prolongement.** Le rebond peut entraîner un sursaut de la machine vers l'arrière, mais la mise en œuvre de précautions adéquates permettra à l'utilisateur de maîtriser les forces de rebond.
- b. **Lorsque la lame se grippe, ou lors de l'interruption d'une coupe pour une raison quelconque, relâchez la gâchette et maintenez la scie sur la pièce à couper, sans la déplacer, jusqu'à arrêt complet de la lame. Ne retirez jamais la scie de la pièce en la soulevant ou en la faisant reculer dans le trait de coupe tant que la lame tourne.** Recherchez la cause du problème et prenez toutes les mesures permettant d'y remédier.
- c. **Lors du redémarrage de l'appareil dans la pièce à couper, centrez la lame de la scie dans le trait de coupe et vérifiez que les dents de la scie ne mordent pas dans le matériau.** Dans le cas contraire, la lame pourrait être projetée vers le haut ou rebondir au moment du redémarrage de la scie.
- d. **Placez des éléments de support sous les panneaux de grande taille pour réduire le risque de pincement de la lame et de rebonds.** Les panneaux de grande taille ont tendance à s'affaisser sous leur propre poids. Les supports doivent être placés de chaque côté de la ligne de coupe, à proximité de la ligne de coupe et à proximité des bords du panneau.
- e. **N'utilisez pas de lames émoussées ou endommagées.** Les lames non affûtées ou mal montées produisent des traits de coupe plus étroits, entraînant un excès de frottement, un grippage de la lame et un risque de rebond.
- f. **Les leviers de blocage de réglage de profondeur de lame et de réglage du biseau doivent être bien serrés avant de procéder à la coupe.** Tout dérèglement de la lame au cours de la coupe peut être cause de grippage et de rebond.
- g. **Procéder avec une prudence particulière lors de la réalisation de « coupes plongeantes » dans des parois ou autres zones non débouchantes.** La lame est susceptible de venir couper des objets pouvant occasionner un rebond.

### Fonction du carter de protection inférieur

- a. **Vérifiez avant chaque utilisation que le carter ferme bien. Ne mettez pas la scie en marche si le carter ne s'actionne pas librement et ne se ferme pas instantanément. Ne fixez jamais le carter en position ouverte par un moyen quelconque.** Toute chute de la scie peut entraîner une déformation du

carter. Soulevez le carter de protection à l'aide du levier du carter de protection et assurez-vous qu'il peut se déplacer librement et ne touche pas la lame ou une autre pièce, à tous les angles et toutes les profondeurs de coupe.

- b. **Vérifiez le bon fonctionnement et l'état du ressort du carter. Si le carter et son ressort ne fonctionnent pas correctement, faites-les réparer avant toute utilisation.** Une détérioration du fonctionnement du carter peut provenir de l'endommagement des composants, de dépôts résineux ou d'une accumulation de débris.
- c. **Le carter de protection inférieur ne doit se rétracter à la main que dans le cas de coupes spécifiques, telles que les coupes « plongeantes » et les coupes composées (coupes d'onglets biseautés).** Soulevez le carter en rétractant sa poignée et, dès que la lame pénètre dans le matériau, relâchez-la. Dans tous les autres cas de sciage, laissez le carter procéder automatiquement.
- d. **Assurez-vous toujours que le carter recouvre bien la lame avant de déposer la scie.** Une lame non protégée et en rotation peut entraîner une projection de la scie vers l'arrière, avec un risque de coupure des éléments avec lesquels elle viendrait en contact. N'oubliez pas que la lame met un certain temps à s'arrêter totalement une fois que la gâchette est relâchée.

### CONSIGNES DE SÉCURITÉ SUPPLÉMENTAIRES RELATIVES AUX SCIES CIRCULAIRES

- a. Il est interdit à toute personne de moins de 18 ans d'utiliser cet appareil.
- b. L'utilisation d'une scie circulaire demande le port d'équipements de sécurité tels que des lunettes ou une visière de sécurité, un casque anti-bruit et des vêtements de protection tels que gants de sécurité.
- c. Les appareils électroportatifs produisent des vibrations. Les vibrations peuvent provoquer des maladies. En conservant la chaleur, des gants portés par l'utilisateur peuvent lui permettre de maintenir une
- d. Dans la mesure du possible, utilisez un système d'extraction des poussières pour contrôler la poussière/les déchets produits.
- e. Ne tentez pas de couper des matériaux plus épais que ceux recommandés dans ce manuel.
- f. Adaptez la profondeur de coupe en fonction de l'épaisseur de la pièce à couper, c'est-à-dire que la lame ne doit ressortir sous la pièce à couper que sur une longueur inférieure à la taille d'une dent.
- g. Assurez-vous que la pièce à couper se trouve sur des supports adéquats. Les grosses pièces peuvent ployer sous leur propre poids et ainsi coincer la lame. Les panneaux et pièces de grande taille doivent être soutenus de manière adéquate de chaque côté de la ligne de coupe, bien à proximité de celle-ci, ainsi que sur les bords.
- h. Assurez-vous que tous les supports et les câbles électriques se trouvent en dehors du trait de coupe.
- i. Immobilisez toujours la pièce à couper sur une surface stable à l'aide d'instruments vous laissant libre de vos mouvements, en les plaçant de manière qu'ils n'entraînent pas le grippage de la lame ou la perte du contrôle de la machine.
- j. Tenez-vous toujours hors de l'axe de coupe.
- k. Tenez compte du fait que la lame ressortira par-dessous la pièce à couper.
- l. Ne placez pas vos doigts sous la pièce à couper car le carter de protection ne permettrait plus de vous protéger.
- m. Tenez compte du sens de rotation du moteur et de la lame.
- n. Examinez préalablement la pièce à couper et retirez les clous et autres objets étrangers.
- o. N'appliquez jamais de force latérale ou de torsion sur la lame lors de la coupe.

- p. Si la coupe entreprise ne doit pas parvenir jusqu'au bord de la pièce à couper, ou si la lame se grippe en cours de coupe, laissez la lame s'arrêter complètement avant de lever la scie.
- q. Ne commencez jamais à dégager une lame coincée avant d'avoir débranché la machine.
- r. Ne jamais faire reculer la scie lors de la coupe.
- s. Attention aux projections de débris. Dans certaines circonstances, des éclats de matériau peuvent se trouver projetés à grande vitesse. Il appartient à l'utilisateur de s'assurer que toute personne également présente dans la zone de travail soit protégée contre ces projections.
- t. Si l'on vous interrompt durant la coupe, finissez l'action entreprise et éteignez la machine avant de lever les yeux de l'ouvrage.
- u. Inspectez régulièrement le carter de protection de la lame. Si le carter ne revient pas automatiquement sur la lame, faites réviser l'appareil avant toute utilisation. N'utilisez jamais un dispositif quelconque pour maintenir le carter de protection en position ouverte. Si vous faites tomber la scie, le carter de protection peut être tordu. Soulevez le carter de protection à l'aide du levier du carter de protection et assurez-vous qu'il peut se déplacer librement et ne touche pas la lame ou une autre pièce, à tous les angles et toutes les profondeurs de coupe.
- v. Vérifiez toujours que le carter de protection recouvre la lame avant de poser la scie sur une surface après utilisation. Une lame en mouvement qui n'est pas protégée par le carter de protection projettera la scie vers l'arrière, coupant tout ce qui se trouve sur son passage. Gardez à l'esprit que la lame de la scie reste en mouvement pendant un certain temps après que la gâchette marche-arrêt a été relâchée.
- w. Vérifiez régulièrement que toutes les fixations par écrous, boulons et autres soient bien serrées.

**Cet appareil ne doit être utilisé que pour l'usage conforme prévu.** Toute utilisation autre que celle mentionnée dans ce manuel sera considérée comme une utilisation non conforme. L'utilisateur, et non le fabricant, sera tenu pour responsable de toutes blessures résultant d'une utilisation non conforme.

Le fabricant n'est pas responsable des modifications effectuées sur l'appareil ni des dommages occasionnés par ces modifications. Même lorsque l'appareil est utilisé comme prescrit, il n'est pas possible d'éliminer tous les risques résiduels.

### AVANT L'USAGE

- Faites attention aux vis, clous ou autres éléments qui pourraient se trouver dans la pièce à travailler et qui risqueraient d'endommager très fortement votre outil; enlevez-les avant de commencer le travail.
- Utilisez des détecteurs appropriés afin de localiser la présence de conduites électriques ou bien s'adresser à la société locale de distribution (un contact avec des lignes électriques peut provoquer un incendie et une décharge électrique; le fait d'endommager une conduite de gaz peut entraîner une explosion; le fait d'endommager une conduite d'eau peut entraîner des dégâts matériels ou causer une décharge électrique).
- Fixez solidement la pièce à travailler (une pièce fixée à l'aide de dispositifs de fixation est davantage assurée que si elle était tenue à la main).

### AVANT LA PREMIÈRE UTILISATION

Retirez la Scie circulaire sans fil let les accessoires de l'emballage. Vérifiez si la Scie circulaire sans fil a subi des dommages durant le transport et ne l'utilisez pas dans ce cas. Conservez les matériaux d'emballage hors de la portée des enfants, risque d'étouffement !

### UTILISATION NORMALE

Scie circulaire sans fil à main pour la réalisation de coupes transversales, biseautées et de refentes sur bois de feuillus et de résineux et sur matériaux laminaires.

## INSTRUCTIONS D'UTILISATION

- Avant d'employer effectivement la scie, faites des essais sur des chutes de matériau. Il est primordial que la machine soit bien réglée pour pouvoir réaliser un travail de bonne finition. Votre ouvrage pourra facilement être gâché par de mauvais réglages.

### Maniement de la scie circulaire

- Tenez toujours la scie fermement, en plaçant une main sur chacune des poignées de l'appareil.
- Laissez toujours la lame s'arrêter complètement avant de déposer l'appareil.
- Veillez toujours à ce que l'ouvrage ne puisse pas bouger pendant la coupe. Utilisez des serre-joints dans la mesure du possible.

### Réalisation d'une coupe

- Tenez la scie fermement et appuyez le bord avant de la semelle (14) sur le bord de la pièce à couper.
- Vérifiez que la lame ne touche pas la pièce à couper ou tout autre objet.
- Mettez la machine en marche en enfonçant le bouton de verrouillage de sécurité (2) et en appuyant sur la gâchette marche/arrêt (3).

**Remarque :** La scie est pourvue de deux boutons de verrouillage de sécurité, un de chaque côté de la scie, permettant une utilisation par les gauchers et les droitiers.

- Laissez le moteur parvenir à sa pleine vitesse et faites avancer régulièrement la scie sur la pièce à couper.
- Maintenez une avancée régulière et tenez la semelle bien en appui contre la pièce.

**Remarque :** Le bord avant de la semelle présente un creux. Pour une coupe normale à 0°, alignez le repère 0° (19) du côté gauche sur la ligne de coupe, pour une coupe biseautée de 45°, alignez le repère 45° (20) du côté droit sur la ligne de coupe.

- Laissez la lame traverser la pièce puis relâchez la gâchette marche/arrêt. En variante, si la coupe ne parvient pas jusqu'au bord de la pièce, relâchez la

gâchette marche/arrêt et laissez la lame s'arrêter avant de la retirer de la pièce.

- Ne déposez pas la machine tant que la lame ne s'est pas totalement arrêtée.

## INSTALLATION ET RETRAIT DES LAMES

**AVERTISSEMENT :** Retirez la batterie si celle-ci est installée.

**AVERTISSEMENT :** Portez des gants anti-coupures lors du maniement des lames.

Vérifiez toujours que la lame à installer est adaptée au matériau à couper.

N'installez que des lames en parfait état. Des lames émoussées, voilées et craquelées doivent être jetées.

- Enfoncez le bouton de verrouillage de l'arbre (26) et faites soigneusement tourner la lame par son plat jusqu'à ce que le verrouillage de l'arbre se déclenche. Dévissez le boulon de fixation de la lame (16) dans le sens contraire des aiguilles d'une montre au moyen de la clé fournie.
- Retirez le boulon de fixation de la lame, la rondelle (si elle est installée) et la bride de lame (17).
- À l'aide du levier du carter de protection inférieur (25), faites tourner le carter de protection inférieur afin de dégager un espace plus large.
- Installez la lame requise, en vérifiant que le sens indiqué sur la lame corresponde au sens de rotation indiqué par l'indicateur du sens de rotation (23).
- Réinstallez la bride de lame, la rondelle et le boulon de fixation de la lame. Enfoncez le bouton de verrouillage de l'arbre puis resserrez à l'aide de la clé.
- Vérifiez que la lame est bien montée avant usage.



## RÉGLAGE DE L'ANGLE DE BISEAUTAGE

- Cette scie est équipée d'une semelle **(14)** inclinable. Cela permet la réalisation de biseaux.
- Modifiez l'angle de la semelle en desserrant le bouton de réglage d'angle de biseau **(21)**. Elle peut alors pivoter librement.
- Choisissez l'angle requis (0 – 45°) grâce à l'échelle de biseautage **(22)** et resserrez le bouton de réglage d'angle de biseau.
- Vérifiez l'exactitude de l'angle entre la lame **(13)** et la semelle au moyen d'un rapporteur adapté.

## RÉGLAGE DE LA PROFONDEUR

- Cette scie est équipée d'un mécanisme de réglage de la profondeur.
- Modifiez la profondeur de la coupe en desserrant le bouton de réglage de profondeur **(11)**. La semelle **(14)** est alors réglable pour offrir la profondeur voulue.
- Réglez la semelle la profondeur recherchée en vérifiant sur l'échelle des profondeurs **(12)** ou à l'aide d'un réglet puis revissez le bouton de réglage de profondeur.
- Un bon réglage se caractérise par une lame ressortant d'environ 3 mm en dessous du matériau à couper.

## NETTOYAGE ET MAINTENANCE

### Nettoyage

- Les équipements de protection, les fentes de ventilation et le carter du moteur doivent rester aussi propres que possible, sans poussière ni salissures. Nettoyez l'appareil électrique avec un chiffon propre ou en soufflant de l'air comprimé à faible pression.
- Nous conseillons de nettoyer l'appareil électrique immédiatement après chaque utilisation.
- Nettoyez régulièrement l'appareil électrique avec un chiffon humide et un peu de savon noir.

N'utilisez ni détergents ni solvants ; ceux-ci pourraient attaquer les parties en plastique de

l'appareil. Veillez à empêcher la pénétration d'eau à l'intérieur de l'appareil électrique.

### Maintenance

Il n'y a aucune autre pièce nécessitant un entretien à l'intérieur de l'appareil.

### FICHE TECHNIQUE

Vitesse de rotation . . . . .	3650 min <sup>-1</sup>
Taille de lame . . . . .	Ø 165 mm
Alésage . . . . .	Ø 16 mm
Profondeur de coupe maxi . . . . .	0° :50mm / 45° :36mm
Dimensions . . . . .	32 x 18 x 25 cm
Poids . . . . .	2.77 kg
Niveau de pression acoustique L <sub>PA</sub> . . . . .	81,47 dB(A)
Incertitude K <sub>PA</sub> . . . . .	3 dB
Niveau de puissance acoustique L <sub>WA</sub> . . . . .	93,47 dB(A)
Incertitude K <sub>WA</sub> . . . . .	3 dB
Niveau des vibrations . . . . .	1,264 m/s <sup>2</sup>
Incertitude K . . . . .	1,5m/s <sup>2</sup>

### ÉLIMINATION ET RECYCLAGE



*N'éliminez pas les appareils électriques via les ordures ménagères.*

L'appareil électrique se trouve dans un emballage afin d'éviter tout dommage pendant le transport. Cet emballage est une matière première et peut donc être réutilisé ultérieurement ou être réintroduit dans le circuit des matières premières.

L'appareil électrique et ses accessoires sont composés de plusieurs matériaux, par exemple des métaux et des matières plastiques. Éliminez les composants défectueux via les systèmes d'élimination des déchets spéciaux. Renseignez-vous dans un magasin spécialisé ou auprès de l'administration de votre commune!

Le produit et le manuel utilisateur peuvent être modifiés. Les caractéristiques techniques peuvent être modifiées sans préavis.

### Batteries

Lors de l'élimination des batteries, pensez à la protection de l'environnement. Pour une élimination écologique, adressez-vous aux autorités locales.

## **CE-DÉCLARATION DE CONFORMITÉ**

---

Nous, **Batavia B.V., Weth. Wassebaliestraat 6d, NL-7951 SN Staphorst**, déclarons sous notre seule responsabilité que le produit **Perceuse Visseuse à Percussion sans Fil, Modèle BT-CCS003, N° d'article 7062508** satisfait les principales exigences de protection définies dans les directives européennes **compatibilité électromagnétique (CEM) 2014/30/EU, 2006/42/CE (machines), 2011/65/EU** ainsi que les modifications y apportées. Pour évaluer la conformité nous avons eu recours aux normes harmonisées ci-dessous:

**EN 55014-1:2006+A1+A2,**

**EN 55014-2:2015,**

**EN 60745-1:2009+A11,**

**EN 60745-2-5:2010**

Staphorst, le 27 mai 2021



Meino Seinen, Responsable de qualité  
Batavia B.V., Weth. Wassebaliestraat 6d,  
NL-7951SN Staphorst, Pays-Bas

## GEACHTE KLANT

Gebruikshandleidingen verstrekken nuttige tips m.b.t. gebruik van uw nieuwe apparaat. Ze helpen u alle functies te gebruiken, misverstanden te voorkomen en beschadiging te vermijden.

Neem de tijd deze handleiding zorgvuldig te lezen en bewaar het als naslagwerk.

## UITLEG VAN DE SYMBOLEN

De volgende symbolen worden gebruikt in de gebruikershandleiding of op het product:



**WAARSCHUWING** – Lees de gebruiksaanwijzing om het risico op letsel te verminderen.



**Algemene waarschuwing** – Wees alert en let op algemene gevaren.



**Draag altijd gehoorbescherming.** Blootstelling aan lawaai kan leiden tot gehoorbeschadiging.



**Draag een veiligheidsbril.** Vonken die tijdens het werk ontstaan, of van de machine afkomstige splinters, spaanders en stof kunnen leiden tot oogbeschadiging.



**Elektrisch gereedschap in beschermingsklasse II.** Dit teken geeft aan dat de machine voldoet aan beveiligingsklasse II. Dit betekent dat de machine is voorzien van verzwaaarde of dubbele isolatie tussen het netstroomcircuit en de uitgangsspanning of de metalen behuizing.



**CE staat voor: „Conformité Européenne”.** Dit betekent: „Voldoet aan EU-richtlijnen”. Met de CE-markering bevestigt de fabrikant dat deze machine voldoet aan de geldende Europese richtlijnen.



**De machine mag niet worden afgevoerd met het huishoudelijk afval.**

## VEILIGHEIDSVORSCHRIFTEN VOOR CIRKELZAGEN

### Zaagprocedures

- a.  **WAARSCHUWING: Zorg dat uw handen uit de buurt van het zaagblad blijven. Houd één hand op het hulphandvat, en houd de andere hand op de motorkast.** Wanneer beide handen op het gereedschap geplaatst zijn, kunnen ze niet beschadigd raken door het zaagblad.
- b. **Reik niet onder het werkstuk waar uw handen niet beschermd zijn tegen het zaagblad.**
- c. **Pas de zaagdiepte, aan de breedte van het werkstuk aan.** Minder dan een volledige tandhoogte dient onder het werkstuk uit te komen.
- d. **Houd het werkstuk tijdens het zagen nooit met de hand vast of steunend op uw benen. Bevestig het werkstuk op een werkbank.** Ondersteun het werkstuk juist om de kans op persoonlijk letsel, bladbuiging en controleverlies te minimaliseren.
- e. **Machines dienen tijdens gebruik bij de geïsoleerde handvaten vast gehouden te worden. Zo bent u beschermd wanneer het blad in contact komt met het snoer van de zaag of andere bedrading.** Komt het blad in contact met draad wat onder spanning staat, dan komen metalen onderdelen van de zaag onder spanning te staan, wat de gebruiker van de zaag een schok kan geven wanneer de handvaten niet gebruikt worden.
- f. **Maak bij schulpen te allen tijde gebruik van een schulpgeleider.** Dit maximaliseert de nauwkeurigheid van de snede en minimaliseert de kans op bladbuiging.
- g. **Gebruik te allen tijde aanbevolen zaagbladen van de juiste grootte en vorm.** Bladen die niet passen bij het montage hardware van de zaag lopen excentrisch wat leid tot controleverlies.
- h. **De blad bout en de sluitringen zijn speciaal ontworpen voor uw zaag.** Voor een optimale prestatie en een optimale veiligheid, gebruikt u geen beschadigde of onjuiste sluitringen.

## **BIJKOMENDE VEILIGHEID VOOR ALLE ZAAGMACHINES**

### **Terugslag**

- Terugslag is een plotselinge reactie op een vastlopend, geforceerd of een foute uitlijning van het zaagblad, waardoor de zaag uit het materiaal omhoog, naar de gebruiker wordt geschoten.
- Wanneer het zaagblad plots klem komt te zitten in het werkstuk, schiet de machine in de richting van de gebruiker dankzij de kracht van de motor.
- Wanneer het zaagblad gedraaid of fout uitgelijnd in het werkstuk komt te zitten, graven de tanden aan de achterzijde van blad in het werkstukoppervlak waardoor het zaagblad mogelijk uit het werkstuk gedrukt wordt.

**Terugslag is het gevolg van misbruik en/of onjuiste gebruiksprocedures of – omstandigheden, en kan voorkomen worden door het volgen van de volgende voorzorgsmaatregelen:**

- a. **Houd de zaag met beide handen stevig vast en positioneer uw armen zo, dat terugslag tegengewerkt kan worden.** Positioneer uw lichaam links een zijkant van de zaag en niet in lijn met het zaagblad. Door het nemen van de juiste voorzorgsmaatregelen kunnen terugslagkrachten door de gebruiker onder controle gehouden worden.
- b. **Wanneer het blad stroef in het materiaal draait of wanneer u tijdens het zagen onderbroken wordt laat u de aan/uit schakelaar los en houd u de zaag stil in het materiaal tot het blad volledig stil staat.** Probeer de zaag nooit uit het materiaal te halen of naar achteren te trekken wanneer het zaagblad roteert.
- c. **Wanneer de zaag in een onafgemaakte snede herstart wordt, zorgt u ervoor dat de zaag recht in de snede ligt en dat de tanden niet in het materiaal grijpen** (een vastzittend blad kan bij het her starten van de machine omhoog geschoten worden)
- d. **Een groot werkstuk hoort dicht bij de snede en dicht bij de rand ondersteund**

**te worden** om inzakking te voorkomen en de kans op terugslag te minimaliseren.

- e. **Gebruik geen beschadigde of botte bladen.** Deze bladen produceren een smalle nerf wat resulteert in overmatige wrijving, het buigen van zaagbladen en terugslag.
- f. **Voor het maken van sneden horen alle verstel vergrendelingshendels goed vast gezet te worden.** Het bewegen van bladverstellingen kan leiden tot het buigen van bladen en terugslag.
- g. **Wees uitermate voorzichtig bij het zagen in muren en andere verborgen gebieden.** Het zaagblad raakt mogelijk verborgen voorwerpen wat kan leiden tot terugslag.

### **Onderste beschermkap functie**

- a. **Controleer voor elk gebruik of de onderste beschermkap juist functioneert. Gebruik de machine niet wanneer de beschermkap niet juist functioneert. Vergrendel de beschermkap niet in de open of gesloten positie.** Wanneer u de zaag laat vallen buigt de beschermkap mogelijk. Controleer de vrije beweging van de beschermkap met behulp van de hendel.
- b. **Controleer de werking van de beschermkapveer. Wanneer de veer niet juist functioneert dient deze, samen met de beschermkap gerepareerd worden voordat u de machine gebruikt.** De beschermkap sluit en opent mogelijk langzaam dankzij beschadigde onderdelen of een stofopbouw.
- c. **De beschermkap mag enkel met de handgesloten worden bij het uitvoeren van speciale zaagsneden als een vrije inval zaagsnede.** Verhoog de beschermkap met de hendel en zodra het zaagblad in het werkstuk zaagt, laat u de beschermkaphendel los.
- d. **Controleer of het zaagblad volledig door de beschermkap bedekt wordt voordat u de machine neerlegt.** Wanneer het zaagblad roteert en niet volledig bedekt is, kan de machine in de richting van de gebruiker of omstanders gevuurd worden wat kan resulteren in ernstige ongelukken.

## CIRKELZAAG VEILIGHEID

- a. Laat niemand, jonger dan 18 jaar oud, de zaag gebruiken.
- b. Wanneer u de zaagt gebruikt, hoort u te allen tijde bescherming te dragen. Denk hierbij aan een veiligheidsbril, gehoorbeschermers, mondkapje, beschermende kleding en handschoenen.
- c. Elektrisch handgereedschap kan trillingen veroorzaken. Trillingen kunnen ziektes veroorzaken. Handschoenen die de handen van de bediener warmhouden kunnen een goede circulatie van het bloed in de vingers bevorderen. Gebruik handgereedschap niet langdurig zonder onderbreking.
- d. Gebruik wanneer mogelijk een stof opvang systeem om het zaagsel/afval op te vangen.
- e. Zaag geen materiaal, dikker dan beschreven in de specificaties van deze handleiding.
- f. Pas de zaagdiepte, aan de breedte van het werkstuk aan. Minder dan een volledige tandhoogte dient onder het werkstuk uit te komen.
- g. Zorg dat het werkstuk stevig gemonteerd is, en niet te ver uitsteekt over de werkbank om buiging van het zaagblad en controleverlies te voorkomen.
- h. Zorg ervoor dat steunen en stroomsnoeren uit de zaag lijn verwijderd zijn.
- i. Zet het werkstuk met een minimale blootstelling op een stabiel platform vast, om het buigen van het zaagblad en controleverlies te voorkomen.
- j. Wanneer u aan het zagen bent, staat u aan de zijkant van het werkstuk.
- k. Het zaagblad steekt onder de tafel uit.
- l. Reik niet onder het werkstuk waar uw handen niet beschermd zijn tegen het zaagblad.
- m. Let op de draairichting van de motor en het zaagblad.
- n. Inspecteer het werkstuk en verwijder alle voorwerpen in de buurt van de zaag voordat u begint met zagen.
- o. Oefen tijdens het zagen geen zijwaartse of draaiende druk op het zaagblad uit.
- p. Wanneer het zaagblad niet tot de volledige breedte van het werkstuk reikt, of wanneer het zaagblad in het werkstuk klemt, laat u de zaag volledig tot stilstand komen voordat u de zaag uit het werkstuk tilt.
- q. Wanneer het zaagblad vast geklemd zit in het werkstuk hoort u de machine uit te schakelen voordat u het blad los probeert te krijgen.
- r. Beweeg de zaag niet naar achter tijdens het zagen van een werkstuk.
- s. Kijk uit voor rondvliegend zaagafval. Het is de gebruikers verantwoordelijkheid omstanders te beschermen tegen rondvliegend zaagafval.
- t. Wanneer u onderbroken wordt tijdens het zagen, maak de snede dan eerst af en schakel de machine uit voordat u opkijkt.
- u. Controleer voor elk gebruik of de onderste beschermkap juist functioneert. Gebruik de machine niet wanneer de beschermkap vrij beweegt en volledig sluit. Vergrendel de beschermkap nooit in de open positie. Wanneer de zaag per ongeluk valt raakt de beschermkap mogelijk beschadigd. Zorg ervoor dat de beschermkap in elke hoek en op elke zaagdiepte vrij beweegt en het zaagblad of enig ander deel van de machine niet raakt.
- v. Controleer of het zaagblad volledig bedekt wordt door de beschermkap voordat u de machine neerlegt. Een onbeschermd zaagblad beweegt de machine achterwaarts en zaagt alles wat in de weg staat. Het zaagblad staat niet meteen stil wanneer u de aan/uit schakelaar loslaat.
- w. Controleer regelmatig of alle bouten, moeren en andere bevestigingen goed vastgedraaid zijn.

**De zaagmachine mag alleen gebruikt worden voor het voorgeschreven doel.** Elk ander doel dan vermeld staat in deze handleiding wordt beschouwd als misbruik. De gebruiker en niet de fabrikant is vervolgens aansprakelijk voor eventuele schade of eventueel letsel ten gevolge van dergelijke gevallen van misbruik.

De fabrikant is niet verantwoordelijk voor eventuele wijzigingen die gedaan worden aan het

gereedschap, noch voor eventuele schade die het resultaat is van dergelijke wijzigingen.

Zelfs wanneer de machine als voorgeschreven gebruikt wordt zijn alle risicofactoren nooit volledig uit te sluiten.

## **VOÓR GEBRUIK**

---

- Voorkom schade, die kan ontstaan door schroeven, spijkers en andere voorwerpen in uw werkstuk; verwijder deze, voordat u aan een karwei begint.
- Gebruik een geschikt detectieapparaat om verborgen stroom-, gas- of waterleidingen op te sporen of raadpleeg het plaatselijke energie- of waterleidingbedrijf (contact met elektrische leidingen kan tot brand of een elektrische schok leiden; beschadiging van een gasleiding kan tot een explosie leiden; breuk van een waterleiding veroorzaakt materiële schade en kan tot een elektrische schok leiden).
- Zet het werkstuk vast (een werkstuk, dat is vastgezet met klemmen of in een bank-schroef, zit steviger vast dan wanneer het met de hand wordt vastgehouden).

## **VOOR HET EERSTE GEBRUIK**

---

Haal de machine en de accessoires uit de verpakking. Controleer de machine op transportschade en gebruik de machine niet in geval van schade. Houd het verpakkingsmateriaal uit de buurt van kinderen, risico op verstikking!

## **BEOOGD GEBRUIK**

---

Accu cirkelzaag, voor het maken van afkorten, afschuinen en verstek zaagsneden in harde en zachte houtsoorten en plaatmetaal.

## **GEBRUIK**

---

- Het is aanbevolen te oefenen op een stuk afvalmateriaal voordat u in het werkstuk zaagt. Juiste machine instellingen zijn cruciaal voor het verkrijgen van nauwkeurige zaagresultaten. Bij onjuiste instellingen raken werkstukken mogelijk beschadigd.

## **Het hanteren van de cirkelzaag**

- Houd de machine stevig, met beide handen bij de handvatten vast.

- Zorg ervoor dat het zaagblad volledig stilstaat voordat u de machine neerlegt.
- Zorg ervoor dat het werkstuk goed vast staat zodat het niet beweegt tijdens het zagen. Klem het werkstuk wanneer mogelijk vast.

## **Het maken van een zaagsnede**

- Houd de machine stevig vast en plaats de voorste rand van de basisplaat **(14)** op de rand van het werkstuk.
- Zorg ervoor dat het zaagblad niet in contact staat met het werkstuk en/of andere voorwerpen.
- Druk de vergrendelknop **(2)** in en druk de aan/uit schakelaar **(3)** in om de machine in te schakelen.

**Let op:** De machine is voorzien van twee vergrendelknoppen – één aan elke zijde van de machine voor zowel links- als rechtshandig gebruik.

- Laat de motor volledig op snelheid komen en geleid de machine soepel door het werkstuk.
- Houdt een constante snelheid en zorg ervoor dat de basisplaat te allen tijde op het werkstuk rust.

**Let op:** De voorste rand van de basisplaat is voorzien van een inkeping. Voor normaal 0° zagen, lijnt u de 0° lijn **(19)** met de zaaglijn uit. Voor 45° verstek zaagsneden, lijnt u de 45° lijn **(20)** met de zaaglijn uit.

- Zorg ervoor dat het zaagblad het werkstuk volledig passeert voordat u de aan/uit schakelaar loslaat. Wanneer de zaagsnede voor de rand van het werkstuk eindigt laat u de aan/uit schakelaar los en laat u het blad volledig tot stilstand komen, voordat u de machine uit het werkstuk tilt.
- Leg de machine niet neer voordat het zaagblad gestopt is.

## MONTAGE/DEMONTAGE VAN DE ZAAGBLADEN

**WAARSCHUWING:** Ontkoppel de accu.

**WAARSCHUWING:** Bij het hanteren van scherpe zaagbladen is het dragen van beschermende handschoenen aanbevolen.

Controleer of het zaagblad geschikt is voor het te zagen materiaal.

Bevestig enkel zaagbladen die in perfecte staat verkeren. Botte, gebogen en/of beschadigde zaagbladen dienen weggegooid te worden.

- Druk de as-vergrendelknop **(26)** naar binnen en draai het zaagblad met de hand rond tot de vergrendeling ingrijpt. Draai de vergrendelbout **(16)** met de inbussleutel los.
- Verwijder de vergrendelbout, sluitring en blad flens **(17)**.
- Gebruik de beschermkap hendel **(25)** om de beschermkap in te trekken en het zaagblad te verwijderen.
- Let bij het plaatsen van het zaagblad op dat de rotatierichting, aangegeven op het zaagblad in de zelfde richting als de zaagblad richting indicator **(23)** wijst.
- Bevestig de blad flens, sluitring en vergrendelbout terug op de machine. Druk de as-vergrendelknop in en draai vast met de steeksleutel.
- Laat de as-vergrendelknop los en controleer of het zaagblad goed vast zit.

## HET INSTELLEN VAN DE VERSTEKHOEK

- De machine is voorzien van een kantelende basisplaat **(14)**, voor het maken van schuine zaagsneden.
- Draai de verstekhoek vergrendelknop **(21)** los om de basisplaat te kantelen.
- Plaats de machine in de gewenste hoek (0 – 45°) met behulp van de verstekhoek schaal **(22)** en draai de vergrendelknop vast.
- Controleer de nauwkeurigheid door het controleren van de hoek tussen het blad **(13)** en de basisplaat, met gebruik van een gradenboog.

## INSTELLEN VAN DE ZAAGDIEPTE

- De machine is voorzien van een zaagdiepte stelmechanisme.
- Draai de diepte vergrendelknop **(11)** los voor een vrije verstelling van de basisplaat **(14)**.
- Stel de machine op de juiste zaagdiepte met gebruik van de diepteschaal **(12)** of een liniaal en draai de vergrendelknop vast.
- Bij een juiste instelling, steken de tanden ongeveer 3 mm onder de onderkant het te zagen werkstuk uit.

## REINIGING EN ONDERHOUD

### Reiniging

- Houd veiligheidsvoorzieningen, ventilatieopeningen en de behuizing van de motor zo goed mogelijk vrij van stof en vuil. Veeg de machine af met een schone doek of blaas hem uit met perslucht onder lage druk.
- Wij bevelen aan om de machine direct na ieder gebruik te reinigen.
- Reinig de machine regelmatig met een vochtige doek en een beetje zachte zeep. Gebruik geen reinigings- of oplosmiddelen; die kunnen de kunststof delen van de machine aantasten. Let erop dat er geen water in het binnenste van de machine kan komen.

### Onderhoud

In het binnenwerk van de machine bevinden zich geen te onderhouden onderdelen.

### TECHNISCHE GEGEVENS:

Onbelast toerental . . . . .	3650 min <sup>-1</sup>
Diameter zaagblad . . . . .	Ø 165 mm
Boring zaagblad . . . . .	Ø 16 mm
Maximale zaagdiepte. 0° :50mm / 45° :36mm	
Afmetingen . . . . .	32 x 18 x 25 cm
Gewicht. . . . .	2.77 kg
Geluidsdruk niveau L <sub>PA</sub> . . . . .	81,47 dB(A)
Onzekerheid K <sub>PA</sub> . . . . .	3 dB
Geluidsvermogen niveau L <sub>WA</sub> . . . . .	93,47 dB(A)
Onzekerheid K <sub>WA</sub> . . . . .	3 dB
Hand Arm Vibratie . . . . .	1,264 m/s <sup>2</sup>
Onzekerheid K . . . . .	1.5m/s <sup>2</sup>

## AFVALVERWERKING EN HERGEBRUIK



*De machine mag niet worden afgevoerd met het huishoudelijk afval.*

De machine bevindt zich in een verpakking om transportschade te vermijden. Deze verpakking is grondstof en is dus herbruikbaar of kan weer in de grondstoffenkringloop teruggevoerd worden. De machine en zijn accessoires bestaan uit verschillende materialen, zoals bijv. metaal en kunststoffen. Voer defecte onderdelen af als gevaarlijke stoffen. Vraag bij de vakhandel of op het gemeentehuis om meer informatie!

Het product en de gebruiksaanwijzing kunnen wijzigen. De technische gegevens kunnen zonder voorafgaande aankondiging worden gewijzigd.

### Batterijen

Denk bij het afvoeren van batterijen aan de bescherming van het milieu. Neem voor milieuvriendelijke afvoer contact op met de lokale overheid.

## EG-CONFORMITEITSVERKLARING

Hiermee verklaren wij, **Batavia B.V., Wethouder Wassebaliestraat 6d, NL-7951 SN Staphorst**, dat het apparaat **Accu Cirkelzaag, Model BT-CCS003, Artikel Nr. 7062508** op grond van zijn ontwerp en bouwwijze en in de door ons in omloop gebrachte uitvoering voldoet aan de desbetreffend van toepassing zijnde fundamentele veiligheids- en gezondheidsvereisten van de EG-richtlijnen:

**2014/30/EU (Elektromagnetische compatibiliteit), 2006/42/EG (Machines), 2011/65/EU.**

Voor de evaluatie van de conformiteit zijn de volgende geharmoniseerde normen toegepast:

**EN 55014-1:2006+A1+A2,**

**EN 55014-2:2015,**

**EN 60745-1:2009+A11,**

**EN 60745-2-5:2010**

Staphorst, 27 mei 2021



Technische documentatie bewaard door:

Meino Seinen, Batavia B.V.,  
Weth.Wassebaliestraat 6d, 7951 SN  
Staphorst, Nederland



## GENTILE CLIENTE

I manuali d'uso offrono validi suggerimenti per l'utilizzo del vostro nuovo dispositivo. Vi consentono di utilizzare tutte le funzioni, e vi aiutano a evitare malintesi e a prevenire i danni. La invitiamo a dedicare del tempo alla lettura attenta di questo manuale e a conservarlo per futura consultazione.

## SPIEGAZIONE DEI SIMBOLI



*Avviso! Per ridurre il rischio di lesioni, l'utente deve leggere le istruzioni del presente manuale.*



*Indica rischio di lesioni personali, morte o danni all'apparecchio in caso di mancato rispetto delle istruzioni contenute nel presente manuale.*



*Indossare sempre un dispositivo di protezione acustica. Gli effetti del rumore possono causare la perdita dell'udito.*



*Indossare occhiali di sicurezza. Quando si lavora con utensili elettrici, possono essere generati scintille, schegge, trucioli e particelle di polvere che possono causare la perdita della vista.*



*Utensile elettrico, classe di protezione II. Questo simbolo indica che la presente unità appartiene alla categoria di Classe di protezione II. Questo vuol dire che l'unità è dotata di un sistema di isolamento rinforzato o doppio tra il circuito elettrico e la tensione di uscita o l'alloggiamento metallico rispettivamente.*



*CE è l'abbreviazione di Conformità Europea e ha il significato di "Ai sensi dei regolamenti dell'Unione Europea". Attraverso la marcatura CE, il produttore attesta che il presente utensile elettrico è conforme alle direttive europee vigenti.*



*Non smaltire gli utensili elettrici con i normali rifiuti domestici.*

## ISTRUZIONI PER LA SICUREZZA DELLE SEGHE CIRCOLARI

### Procedure di taglio

- a.  **PERICOLO: tenere le mani lontano dall'area di taglio e dalla lama. Tenere la seconda mano sull'impugnatura supplementare o sul corpo del motore.** Utilizzando entrambe le mani per tenere stretta la sega, sarà possibile evitare il rischio di taglio.
- b. **Non infilare le mani sotto al pezzo da lavorare.** La protezione non è sufficiente a riparare dalla lama sotto al pezzo da lavorare.
- c. **Regolare la profondità di taglio allo spessore dell'oggetto lavorato.** I denti della lama non dovrebbero fuoriuscire completamente sotto al pezzo da lavorare.
- d. **Non tenere il pezzo da tagliare con le mani o fra le gambe.** Fissare il pezzo da lavorare su una piattaforma stabile. È importante che il lavoro venga eseguito su un supporto adeguato, in modo da ridurre al minimo l'esposizione del corpo, il grippaggio dalla lama o la perdita di controllo.
- e. **Utilizzare l'utensile elettrico afferrando le superfici di presa isolate quando si eseguono operazioni in cui l'utensile di taglio può venire in contatto con cavi nascosti o con il cavo di alimentazione.** Se l'utensile entra in contatto con un filo sotto tensione, potrebbe trasmettere tensione anche alle parti metalliche esposte dell'utensile elettrico, esponendo l'operatore al rischio di scosse elettriche.
- f. **Durante la rifilatura, utilizzare un arresto parallelo o una guida per bordo dritto.** In questo modo è possibile migliorare la precisione del taglio e ridurre le possibilità di grippaggio della lama.
- g. **Utilizzare sempre lame di forma e dimensioni giuste (diamantate o rotonde) che combacino con i fori di montaggio.** Le lame che non si adattano agli accessori di montaggio della sega funzioneranno in modo eccentrico, causando una perdita di controllo.
- h. **Non utilizzare rondelle o bulloni della lama danneggiati o non adatti.** Le rondelle e i bulloni dalla lama sono stati pro-

gettati specificatamente per questo tipo di sega, per garantire le migliori prestazioni e la massima sicurezza di utilizzo.

## ULTERIORI ISTRUZIONI PER LA SICUREZZA DELLE SEGHE

### Cause del contraccolpo e relative avvertenze

- Il contraccolpo è una reazione improvvisa che si verifica in caso di schiacciamento, grippaggio o disallineamento della lama, che provoca il sollevamento incontrollato della sega e la sua fuoriuscita dal pezzo verso l'operatore.
- La lama si blocca se la si schiaccia o si impunta nella scanalatura del taglio e la reazione del motore spinge l'unità rapidamente all'indietro verso l'operatore.
- In caso di contorcimento o disallineamento della lama nel taglio, i denti sul bordo posteriore della lama possono penetrare nella parte superiore del legno, causando l'espulsione della lama fuori dal taglio e la spinta all'indietro verso l'operatore.

**Il contraccolpo è il risultato di un uso improprio della sega e/o di procedure o condizioni operative non corrette e può essere evitato prendendo le dovute precauzioni come di seguito indicato.**

- a. **Mantenere una presa salda con entrambe le mani sulla sega e posizionare le braccia in modo da resistere alle forze di contraccolpo.** Posizionare il corpo ai lati della lama, ma non in linea con la lama. Il contraccolpo potrebbe far saltare la sega all'indietro, ma le forze di contraccolpo possono essere controllate dall'operatore se si adottano le dovute precauzioni.
- b. **Se la lama si blocca o se il taglio viene interrotto per qualsiasi motivo, rilasciare il grilletto e tenere la sega immobile sul materiale finché la lama non si ferma completamente. Non provare mai a rimuovere la sega dal pezzo da lavorare o a tirarla indietro finché la lama è ancora in movimento, poiché potrebbe verificarsi un contraccolpo.** Controllare e adottare l'azione correttiva necessaria per eliminare la causa del grippaggio della lama.

- c. **Quando si riavvia la sega sul pezzo da lavorare, centrare la lama nella scanalatura del taglio e controllare che i denti della sega non siano penetrati nel materiale.** In caso di grippaggio della lama, questa può fuoriuscire verso l'alto o venire espulsa dal pezzo quando si riavvia la sega.
- d. **Sostenere i pannelli di grandi dimensioni, per ridurre al minimo il rischio di schiacciamento e contraccolpo della lama. Pannelli molto grandi potrebbero cedere sotto il loro stesso peso.** Posizionare dei supporti sotto al pannello su entrambi i lati, vicino alla linea di taglio e al bordo del pannello.
- e. **Non utilizzare lame danneggiate o smussate.** Lame non affilate o non correttamente montate producono uno stretto solco di taglio causando attrito eccessivo, intasamento e contraccolpo.
- f. **Le leve di regolazione della profondità e della smussatura devono essere strette e fissate saldamente prima di effettuare il taglio.** Se la regolazione della lama si sposta durante il taglio, può causare grippaggio e contraccolpi.
- g. **Fare molta attenzione durante il taglio su pareti o altre aree cieche.** La lama sporgente può tagliare oggetti che possono causare contraccolpi.

### Funzione della protezione inferiore

- a. **Controllare che la protezione inferiore si chiuda correttamente prima di ogni utilizzo. Non utilizzare la sega se la protezione inferiore non si muove liberamente e non si chiude istantaneamente. Non bloccare o fissare la protezione inferiore in posizione aperta.** Se la sega cade accidentalmente, la protezione inferiore potrebbe piegarsi. Sollevare la protezione inferiore con la maniglia retrattile e assicurarsi che si muova liberamente e non tocchi la lama o qualsiasi altra parte, a tutte le angolazioni e profondità di taglio.
- b. **Controllare il funzionamento della molla della protezione inferiore. Se la protezione e la molla non funzionano correttamente, devono essere riparate prima dell'uso.** La protezione inferiore può funzionare lentamente a causa di parti dan-

neggiate, depositi gommosi o un accumulo di detriti.

- c. La protezione inferiore può essere retratta manualmente solo nel caso di tagli speciali, come ad esempio i "tagli dal pieno" e i "tagli composti".** Sollevare la protezione inferiore ritraendo l'impugnatura e rilasciare la protezione inferiore quando la lama penetra nel materiale. Per tutte le altre operazioni di taglio, la protezione inferiore deve funzionare automaticamente.
- d. Verificare sempre che la protezione inferiore copra la lama prima di appoggiare la sega sul banco o sul pavimento.** Una lama non protetta e in folle farà muovere la sega all'indietro, tagliando tutto ciò che si trova sul suo percorso. Fare attenzione al tempo necessario alla lama per arrestarsi dopo il rilascio dell'interruttore.

#### **ULTERIORI ISTRUZIONI PER LA SICUREZZA DELLA SEGA CIRCOLARE**

- a. Non lasciare che persone di età inferiore ai 18 anni utilizzino la sega.
- b. Durante l'uso della sega, indossare dispositivi di sicurezza adeguati, quali occhiali e maschere di sicurezza, protezioni acustiche, indumenti e guanti di protezione.
- c. Gli utensili elettrici manuali possono generare delle vibrazioni. Queste vibrazioni possono causare un malessere. I guanti possono aiutare a mantenere la circolazione del sangue costante nelle dita. Gli utensili manuali non devono essere usati per lunghi periodi senza una pausa.
- d. Ove possibile, usare un sistema di aspirazione della polvere per controllare l'accumulo di polvere/materiale di scarto.
- e. Non provare a tagliare materiale più spesso di quello descritto nella sezione Specifiche del presente manuale.
- f. Regolare la profondità di taglio allo spessore del pezzo da lavorare: i denti della lama non dovrebbero fuoriuscire completamente sotto al pezzo da lavorare.
- g. Assicurarsi che il pezzo sia sostenuto correttamente. I pannelli di grandi dimensioni possono piegarsi per effetto del loro stesso peso e causare il grippaggio della lama.
- h. Posizionare dei supporti sotto al pannello su entrambi i lati, vicino alla linea di taglio e al bordo del pannello.
- i. Assicurarsi che tutti i supporti e i cavi di alimentazione non si trovino lungo il percorso di taglio.
- j. Fissare sempre il pezzo da lavorare a una piattaforma stabile, in modo da ridurre al minimo l'esposizione del corpo, il grippaggio dalla lama o la perdita di controllo.
- k. Mantenersi sempre ad una certa angolazione rispetto all'utensile durante l'uso.
- l. È importante ricordare che la lama spingerà nella parte inferiore del pezzo da lavorare.
- m. Non allungarsi sotto al pezzo da lavorare, dove la protezione non offre alcuna protezione dalla lama.
- n. Osservare il senso di rotazione del motore e della lama.
- o. Prima di iniziare il lavoro, ispezionare il pezzo da lavorare e rimuovere tutti i chiodi e altri oggetti eventualmente incastrati.
- p. Non applicare alcuna forza laterale o di torsione alla lama durante il taglio.
- q. Se un taglio non si estende fino al bordo del pezzo da lavorare, o se la lama si impunta nel taglio, attendere che la lama si arresti completamente e sollevare la sega dal pezzo.
- r. Non provare a liberare una lama inceppata prima di aver scollegato la macchina dall'alimentazione.
- s. Non spostare mai la sega all'indietro durante il taglio.
- t. Fare attenzione alla proiezione del materiale di scarto. In certe situazioni, il materiale di scarto può essere espulso dall'utensile di taglio ad alta velocità. È responsabilità dell'utente assicurarsi che le altre persone presenti nell'area di lavoro si proteggano contro il rischio di proiezione di materiale di scarto.
- u. In caso di interruzione per qualunque motivo durante l'uso della sega, completare il processo e spegnere l'apparecchio prima di distogliere l'attenzione.
- v. Controllare che la protezione inferiore si chiuda correttamente prima di ogni utilizzo.

Non utilizzare la sega se la protezione inferiore non si muove liberamente e non si chiude istantaneamente. Non bloccare o fissare la protezione inferiore in posizione aperta. Se la sega cade accidentalmente, la protezione inferiore potrebbe piegarsi. Sollevare la protezione inferiore con la maniglia retrattile e assicurarsi che si muova liberamente e non tocchi la lama o qualsiasi altra parte, a tutte le angolazioni e profondità di taglio.

- v. Verificare sempre che la protezione inferiore copra la lama prima di appoggiare la sega su una superficie dopo l'uso. Una lama non protetta e in folle farà muovere la sega all'indietro, tagliando tutto ciò che si trova sul suo percorso. Fare attenzione al tempo necessario alla lama per arrestarsi dopo il rilascio del grilletto.
- w. Controllare periodicamente che i dadi, i bulloni e gli altri elementi di fissaggio non si siano allentati e stringerli, se necessario.

**L'utensile deve essere utilizzato unicamente per l'uso previsto.** Qualsiasi utilizzo diverso da quelli descritti nel presente manuale sarà considerato un caso di uso improprio. L'utente, non il produttore, sarà responsabile di qualsiasi danno o lesione derivante da tali casi di uso improprio.

Il produttore non sarà responsabile delle modifiche apportate all'utensile né dei danni risultanti da tali modifiche. Anche in caso di utilizzo dell'utensile in conformità con l'uso previsto, non è possibile eliminare tutti i fattori di rischio residuo.

## PRIMA DELL'USO

- Evitare di danneggiare l'utensile in presenza di viti, chiodi e altri elementi dell'oggetto lavorato, rimuovendoli se presenti prima di mettersi al lavoro.
- Utilizzare opportuni rilevatori per individuare la presenza di eventuali linee nascoste o contattare le compagnie locali dei servizi pubblici per richiedere assistenza (il contatto con linee elettriche potrebbe causare incendi o scosse elettriche; il danneggiamento di tubature del gas potrebbe causare esplosioni; la rottura di tubature dell'acqua potrebbe causare danni alle cose o scosse elettriche)

- Fissare il pezzo da lavorare (che sarà più sicuro se fissato con dispositivi di blocco o una morsa e non tenuto con le mani)

## OPERAZIONI PRELIMINARI AL PRIMO USO DEL PRODOTTO

Rimuovere il dispositivo e gli accessori dalla confezione. Controllare la presenza di eventuali danni al dispositivo durante il trasporto e non usarlo se è danneggiato. Tenere i materiali di imballaggio del prodotto lontano dalla portata dei bambini, perché possono essere causa di soffocamento.

## DESTINAZIONE D'USO

Sega circolare a batteria manuale per il taglio trasversale, longitudinale e obliquo di legno duro e tenero e di materiale in fogli.

## USO

- Prima di iniziare ad usare la sega, fare pratica su materiale di scarto. La corretta impostazione dell'apparecchio è fondamentale per ottenere una finitura di buona qualità e il lavoro potrebbe essere danneggiato in caso di impostazione errata.

### Manipolazione della sega circolare

- Durante l'uso, afferrare sempre saldamente la sega posizionando entrambe le mani sull'impugnatura.
- Lasciare sempre che la lama si arresti completamente prima di riporre l'apparecchio.
- Assicurarsi che il pezzo da lavorare non si sposti durante il taglio. Utilizzare dei morsetti, se necessario.

### Modalità di taglio

- Tenere la sega saldamente e appoggiare il bordo anteriore della piastra di base **(14)** sul bordo del pezzo da lavorare.
- Controllare che la lama non sia in contatto con il pezzo da lavorare o con qualsiasi altro oggetto.
- Avviare la macchina premendo il pulsante di blocco di sicurezza **(2)** e premendo il grilletto di accensione/spengimento **(3)**.

**Nota:** La sega è dotata di due pulsanti di blocco, uno su ciascun lato, per consentirne l'uso con la mano sinistra o destra.

- Lasciare che il motore raggiunga la massima velocità e spingere la sega in avanti delicatamente sul pezzo da lavorare.
- Mantenere un movimento costante e assicurarsi che la piastra di base venga premuta sul pezzo da lavorare.

**Nota:** Il bordo anteriore della piastra di base presenta una rientranza. Per il taglio normale a 0°, allineare il lato sinistro, Linea 0° **(19)**, con la linea da tagliare; per il taglio a 45°, allineare il lato destro, Linea 45° **(20)**, con la linea da tagliare.

- Lasciare che la lama passi attraverso il materiale e rilasciare il grilletto di accensione/spengimento. In alternativa, se il taglio non raggiunge il bordo del pezzo, rilasciare il grilletto di accensione/spengimento e attendere che la lama si arresti prima di estrarla dal taglio.
- Non riporre l'apparecchio finché la lama non si è fermata completamente.

## INSTALLAZIONE E RIMOZIONE DELLE LAME

**AVVERTENZA:** Rimuovere il gruppo batteria, se presente.

**AVVERTENZA:** Indossare guanti antitaglio quando si maneggiano lame affilate.

- Controllare sempre che la lama sia adatta al materiale da tagliare.
- Montare solo lame in perfette condizioni. Eliminare le lame smussate, piegate e incriniate.
- Premere il pulsante di blocco del mandrino **(26)** e ruotare con cautela la lama spingendo sul lato della lama finché il blocco del mandrino non si innesta. Svitare il bullone di fissaggio della lama **(16)** in senso antiorario usando la chiave esagonale fornita in dotazione.
- Rimuovere il bullone di fissaggio della lama, la rondella (se presente) e la flangia della lama **(17)**.
- Usare la leva della protezione inferiore **(25)** per ruotare la protezione inferiore e allontanarla dalla sede.
- Installare la lama, assicurandosi che la direzione riportata sulla superficie della

lama corrisponda all'indicatore di direzione **(23)**.

- Rimontare la flangia della lama, la rondella e il bullone di fissaggio della lama. Premere il pulsante di blocco del mandrino e stringere usando la chiave esagonale.
- Assicurarsi che la lama sia fissata saldamente prima dell'uso.

## IMPOSTAZIONE DELL'ANGOLO DI SMUSSATURA

- Questa sega è dotata di una piastra di base inclinabile **(14)**. In questo modo è possibile seguire tagli angolari smussati.
- Modificare l'angolo della piastra di base allentando la manopola di blocco dell'angolo di smussatura **(21)**. A questo punto, la piastra di base potrà ruotare liberamente.
- Selezionare l'angolo richiesto (0 - 45°) usando il misuratore dell'angolo di smussatura **(22)** e stringere nuovamente la manopola di blocco dell'angolo di smussatura.
- Verificare la precisione controllando l'angolo tra la lama **(13)** e la piastra di base usando un goniometro adatto.

## IMPOSTAZIONE DELLA REGOLAZIONE DELLA PROFONDITÀ

- Questa sega è dotata di un meccanismo di regolazione della profondità.
- Modificare la profondità del taglio allentando la manopola di regolazione della profondità **(11)**. A questo punto, la piastra di base **(14)** può essere regolata alla profondità desiderata.
- Regolare la piastra di base alla profondità desiderata utilizzando la scala della profondità di taglio **(12)** o un righello e stringere nuovamente la manopola di regolazione della profondità.
- Se impostata correttamente, i denti della lama dovrebbero sporgere di circa 3 mm sul lato inferiore del materiale da tagliare.

## MANUTENZIONE E PULIZIA

**AVVERTENZA:** scollegare sempre il dispositivo dall'alimentazione elettrica prima di procedere a operazioni di pulizia/manutenzione del carica-batterie. Rimuovere la batteria prima di procedere a operazioni di pulizia/manutenzione dell'utensile.

### Pulizia

- Tenere i dispositivi di sicurezza, aperture di ventilazione e la carcassa del motore il più possibile liberi da sporco e polvere. Strofinare l'utensile elettrico con un panno pulito o soffiare su di esso con aria compressa a bassa pressione.
- Si consiglia di pulire l'utensile elettrico immediatamente dopo l'uso.
- Pulire l'utensile elettrico regolarmente con un panno umido e un sapone delicato.

Non utilizzare materiali di pulizia o solventi, questi possono attaccare i componenti in plastica del dispositivo. Assicurarsi che l'acqua non possa entrare all'interno dell'utensile elettrico.

### Manutenzione

Non sono presenti parti interne dell'utensile che richiedono manutenzione.

## DATI TECNICI

Velocità a vuoto . . . . .	3650 min <sup>-1</sup>
Dimensioni della lama . . . . .	Ø 165 mm
Dimensioni della lama . . . . .	Ø 16 mm
Massima profondità di taglio . . . . .	.0°:50 mm / 45°:36 mm
Dimensioni . . . . .	32 x 18 x 25 cm
Peso . . . . .	2,77 kg
Livello di pressione sonora L <sub>PA</sub> . . . . .	81,47 dB(A)
Incertezza K <sub>PA</sub> . . . . .	3 dB
Livello di potenza sonora L <sub>WA</sub> . . . . .	93,47 dB(A)
Incertezza K <sub>WA</sub> . . . . .	3 dB
Vibrazione mano - braccio (A vuoto) . . . . .	1,264 m/s <sup>2</sup>
Incertezza K . . . . .	1,5 m/s <sup>2</sup>

## SMALTIMENTO



*Non smaltire gli utensili elettrici con i normali rifiuti domestici.*

L'utensile elettrico viene spedito in una confezione per ridurre i danni dovuti al trasporto. Questo imballaggio è una materia prima

e come tale può o essere riutilizzata o può essere reimpressa nel ciclo delle materie prime. L'utensile elettrico e i relativi accessori sono realizzati in vari materiali come metalli e plastiche. Portare i componenti difettosi a un punto di raccolta dei rifiuti. Chiedete informazioni su questi punti di raccolta al vostro negozio specializzato o Comune. Il prodotto e il manuale utente possono essere soggetti a modifiche. I dati tecnici possono essere modificati senza preavviso.

### Batterie

Smaltire le batterie rispettando le norme di protezione ambientale. Contattare le autorità locali per sapere dove si trova il centro di smaltimento batterie più vicino.

Non smaltire le batterie con i rifiuti domestici.

Non smaltire le batterie bruciandole, altrimenti potrebbero esplodere.

## DICHIARAZIONE DI CONFORMITÀ CE

Noi sottoscritti **Batavia B.V., Weth. Wasseba-  
liestraat 6d, NL-7951 SN Staphorst**, dichiara sotto la sua piena responsabilità, che la **sega circolare senza fili, modello BT-CCS003, numero articolo 7062508** soddisfa i requisiti essenziali definiti nella Direttiva Europea sulla Compatibilità Elettromagnetica **2014/30/UE** (CEM), la Direttiva **2006/42/CE** (Direttiva Macchine), la Direttiva **2011/65/UE** (RoHS) e relativi emendamenti. Per la valutazione di conformità, sono stati consultati i seguenti standard armonizzati europei:

**EN 55014-1:2006+A1+A2,**

**EN 55014-2:2015,**

**EN 60745-1:2009+A11,**

**EN 60745-2-5:2010**

Staphorst, 27 maggio 2021

Meino Seinen, Rappresentante QA  
Batavia B.V., Weth. Wasseba-  
liestraat 6d,  
NL-7951SN- Staphorst, Paesi Bassi

## ESTIMADO CLIENTE:

Los manuales de instrucciones proporcionan valiosos consejos para usar su nuevo dispositivo. Le permiten usar todas las funciones y le ayudan a evitar malentendidos y daños. Por razones de seguridad, lea detenidamente este manual y consérvelo para consultas posteriores.

## EXPLICACIÓN DE LOS SÍMBOLOS



*¡Advertencia! Lea el manual de instrucciones para reducir el riesgo de lesiones personales.*



*Indica el riesgo de lesiones personales, muerte o daño de la herramienta en caso de no observar las instrucciones recogidas en este manual.*



*Siempre utilice protectores auditivos. La exposición al ruido puede causar pérdida de la audición.*



*Utilice gafas de seguridad. Al trabajar con herramientas eléctricas, se pueden generar chispas, astillas y partículas de polvo que pueden causar la pérdida de la visión.*



*Herramienta eléctrica con protección de Clase II. Este símbolo indica que la unidad cuenta con un grado de protección de Clase II. Esto significa que la unidad está equipada con un aislamiento reforzado, con un aislamiento doble entre el circuito de la red eléctrica y la tensión de salida o con una carcasa de metal respectivamente.*



*El marcado CE (siglas de Conformidad Europea) es indicativo de que se cumple con las normativas de la UE. Con el marcado CE, el fabricante confirma que esta herramienta eléctrica cumple con las directivas europeas aplicables.*



*No deseche las herramientas eléctricas junto a los residuos domésticos.*

## INSTRUCCIONES DE SEGURIDAD EN MATERIA DE SIERRAS CIRCULARES

### Procedimientos de corte

- a.  **PELIGRO: Mantenga las manos alejadas del área de corte y del disco. Mantenga una mano en la empuñadura auxiliar o en la carcasa del motor.** Al sujetar la sierra con ambas manos se evita que estas puedan cortarse con el disco.
- b. **No intente meter las manos debajo de la pieza de trabajo.** El protector no le protegerá de la parte del disco por debajo de la pieza de trabajo.
- c. **Ajuste la profundidad de corte en función del grosor de la pieza de trabajo.** Menos de un diente completo de los dientes del disco debe verse por debajo de la pieza de trabajo.
- d. **Nunca sujete la pieza de trabajo con sus manos ni con sus piernas.** Sujete la pieza de trabajo a una plataforma estable. Es importante contar con un buen apoyo al trabajar para minimizar la exposición del cuerpo, atascos del disco o pérdida de control.
- e. **Cuando la herramienta eléctrica pueda entrar en contacto con cables ocultos durante su uso, sosténgala únicamente por las superficies de agarre con aislamiento.** El contacto con un hilo conductor puede dar lugar a que las piezas de metal expuestas de la herramienta eléctrica también conduzcan electricidad y ocasionen una descarga eléctrica al usuario.
- f. **Al hacer cortes longitudinales, siempre use una guía de corte.** Esto mejora la precisión de los cortes y reduce la posibilidad de atascamiento del disco.
- g. **Siempre utilice discos de la forma y el tamaño correctos (diamante vs. redondo) de los agujeros de los mandriles de sujeción.** Los discos que no coincidan con el herraje de montaje de la sierra circular girarán excéntricamente, causando una pérdida de control.
- h. **Nunca utilice arandelas o pernos de discos incorrectos o dañados.** Las arandelas y los pernos del disco han sido diseñados especialmente para su sierra, de



manera de obtener un óptimo rendimiento y garantizar una operación segura.

## INSTRUCCIONES DE SEGURIDAD ADICIONALES RELATIVAS A CUALQUIER TIPO DE SIERRA

### Causas de rebote y advertencias relacionadas

- El rebote es una reacción repentina debida a un disco de sierra desalineado, atascado o descontrolado, que hace que una sierra descontrolada se levante y salga de la pieza hacia el usuario.
- Cuando el disco está muy atascado debido al cierre del corte, el disco se detiene y la reacción del motor impulsa rápidamente la unidad hacia el usuario.
- Si el disco se tuerce o desalinea en el corte, los dientes en el borde posterior del disco pueden clavarse en la superficie superior de la madera ocasionando que el disco salga del corte y rebote hacia el usuario.

**El rebote es el resultado de un mal uso de la sierra y/o de un procedimiento indebido, así como de condiciones inapropiadas, por lo que se puede evitar tomando las precauciones adecuadas que se indican a continuación.**

- a. **Sujete la sierra con ambas manos en todo momento y coloque los brazos en una posición que le permita resistir la fuerza producida por un eventual rebote. Posicione su cuerpo a uno de los lados del disco, es decir, nunca en línea con este.** El rebote puede ocasionar un salto atrás de la sierra; no obstante, el usuario puede controlar la fuerza resultante del rebote si toma las precauciones adecuadas.
- b. **Cuando el disco se atasca o el corte se interrumpe por cualquier otro motivo, suelte el interruptor de gatillo y mantenga la sierra inmóvil en la pieza de trabajo hasta que el disco se detenga por completo. Nunca intente retirar la sierra de la pieza de trabajo ni tire de ella mientras que el disco esté en movimiento; de lo contrario, podría producirse un rebote.** Investigue y corrija la causa del atasco del disco.

- c. **Al reanudar el funcionamiento de la sierra para trabajar la pieza de trabajo, centre el disco en el corte y compruebe que los dientes del disco no estén enganchados en el material.** Si el disco está atascado, podría salir o rebotar de la pieza de trabajo al reanudar el funcionamiento de la sierra.
- d. **Apoye los paneles grandes para minimizar el riesgo de atascamiento y rebote del disco. Los paneles grandes tienden a combarse por su propio peso.** Se deben colocar soportes debajo del panel a ambos lados, cerca de la línea de corte y del borde del panel.
- e. **No utilice discos dañados o sin filo.** Los discos sin afilar o colocados incorrectamente producen un corte estrecho que causa fricción excesiva, atascamiento del disco y rebote.
- f. **Las perillas de bloqueo de la profundidad del disco y de bisel deben estar bien ajustadas y aseguradas antes de realizar el corte.** Cualquier cambio del ajuste del disco durante el corte puede dar lugar a un atascamiento o a un rebote.
- g. **Tenga especial cuidado al serrar paredes existentes u otras áreas ciegas.** La parte sobresaliente del disco podría cortar algún objeto y dar lugar a un rebote.

### Protector inferior

- a. **Compruebe que el protector inferior esté debidamente cerrado antes de cada uso. No utilice la sierra si el protector inferior no se mueve libremente y se cierra de inmediato. Nunca sujete o ate el protector inferior para fijarlo en la posición de abierto.** Si la sierra se cayera accidentalmente, el protector inferior podría doblarse. Levante el protector inferior mediante el mango de retracción y asegúrese de que se mueva libremente y que no esté en contacto con el disco ni ninguna otra pieza, en todos los ángulos y en todas las profundidades de corte.
- b. **Compruebe el funcionamiento del resorte del protector inferior. En el caso de que el protector y el resorte no funcionen debidamente, repárelos antes de usar.** Un funcionamiento lento del protector inferior puede deberse a piezas dañadas,



depósitos pegajosos o a la acumulación de residuos.

- c. **Es posible retraer manualmente el protector inferior solo en caso de cortes especiales, por ejemplo, cortes de inmersión y cortes compuestos.** Levante el protector inferior mediante el mango de retracción y, una vez que el disco haya penetrado el material, suéltelo. Para los demás cortes, el protector inferior debe funcionar automáticamente.
- d. **Asegúrese de que el protector inferior cubra el disco antes de colocar la sierra sobre un banco de trabajo o el suelo.** Un disco en movimiento desprotegido hará que la sierra retroceda, cortando lo que se encuentre a su paso. Tenga en cuenta el tiempo que tarda el disco en detenerse tras soltar el interruptor de gatillo.

### **MEDIDAS DE SEGURIDAD ADICIONALES EN MATERIA DE SIERRAS CIRCULARES**

- a. No permita que ninguna persona que no haya cumplido los 18 años utilice esta sierra.
- b. Al usar la sierra, utilice un equipo de protección individual que incluya gafas o protector facial; protectores auditivos; mascarilla antipolvo, y ropa de protección (incluidos unos guantes de seguridad).
- c. Las herramientas eléctricas portátiles pueden producir vibración. La vibración puede causar enfermedades. Los guantes pueden ayudar a mantener la circulación sanguínea en los dedos. Las herramientas portátiles no deben usarse prolongadamente sin parar.
- d. Siempre que sea posible, utilice un sistema de extracción para controlar el polvo y los residuos.
- e. No intente cortar materiales con un grosor superior al indicado en la sección de especificaciones de este manual.
- f. Ajuste la profundidad del corte en función del grosor de la pieza de trabajo, por ejemplo, menos que un diente completo del disco debe verse por debajo de la pieza de trabajo.
- g. Asegúrese de contar con los soportes apropiados para realizar el trabajo. Los paneles grandes pueden combarse por su propio peso, ocasionando el atascamiento del disco de la sierra. Los soportes se deben colocar debajo del panel a ambos lados, cerca de la línea de corte y del borde del panel.
- h. Asegúrese de que los soportes y los cables de alimentación no obstaculicen la trayectoria de corte.
- i. Siempre asegure la pieza de trabajo a una plataforma estable, garantizando la exposición mínima del cuerpo, evitando el atascamiento del disco o la pérdida de control.
- j. Siempre párese en ángulo con respecto a la herramienta mientras la usa.
- k. Tenga en cuenta que el disco se proyectará desde la parte inferior de la pieza de trabajo.
- l. No meta las manos debajo de la pieza de trabajo, ya que el protector no le protegerá del disco.
- m. Tenga en cuenta la dirección de rotación del motor y el disco.
- n. Inspeccione la pieza de trabajo y retire todos los clavos y otros objetos incrustados antes de comenzar a trabajar.
- o. No aplique ninguna fuerza lateral ni de torsión sobre el disco durante el corte.
- p. Si un corte no se extiende hasta el borde de la pieza de trabajo o si el disco se atasca en el corte, permita que el disco se detenga completamente y levante la sierra para separarla de la pieza de trabajo.
- q. No intente liberar un disco atascado antes de desconectar primeramente la herramienta de la fuente de alimentación.
- r. Nunca mueva la sierra hacia atrás durante el corte.
- s. Tenga cuidado con los residuos proyectados. En algunas situaciones, los residuos pueden salir proyectados velozmente de la herramienta de corte. Es responsabilidad del usuario garantizar que las demás personas en el área de trabajo estén protegidas de los residuos que puedan salir proyectados.
- t. En el caso de interrumpir el uso de la sierra para atender cualquier otro asunto, complete el proceso y apague la herramienta.

- u. Compruebe que el protector inferior esté debidamente cerrado antes de cada uso. No utilice la sierra si el protector inferior no se mueve libremente y se cierra de inmediato. Nunca sujete o ate el protector inferior para fijarlo en la posición de abierto. Si la sierra se cayera accidentalmente, el protector inferior podría doblarse. Levante el protector inferior mediante el mango de retracción y asegúrese de que se mueva libremente y que no esté en contacto con el disco ni ninguna otra pieza, en todos los ángulos y en todas las profundidades de corte.
- v. Finalizado el uso de la sierra, asegúrese de que el protector inferior cubra el disco antes de apoyarla sobre cualquier superficie. Un disco en movimiento desprotegido hará que la sierra retroceda, cortando lo que se encuentre a su paso. Tenga en cuenta el tiempo que tarda el disco en detenerse tras soltar el interruptor de gatillo.
- w. Revise periódicamente todas las tuercas, pernos y otras sujeciones, apretando cuando sea necesario.

**Utilice la herramienta solo para los fines prescritos.** Cualquier otro uso distinto a los mencionados en este manual se considerará un caso de uso indebido. El usuario —nunca el fabricante— es el único responsable de cualquier daño o lesión resultante de un caso de uso indebido.

El fabricante no asume ninguna responsabilidad por las modificaciones realizadas a la herramienta ni por ningún daño resultante de dichas modificaciones. Incluso cuando la herramienta se use según lo prescrito, no es posible eliminar todos los factores residuales de riesgo.

## ANTES DE USAR

- Evite los daños que puedan causar los tornillos, clavos y otros elementos que se encuentren en su pieza de trabajo; así pues, extráigalos antes de comenzar a trabajar.
- Utilice los detectores apropiados para encontrar las tuberías y cables eléctricos ocultos o póngase en contacto con la compañía de suministros públicos para que le asistan (el contacto con las líneas eléctricas puede dar lugar a incendios y descargas eléctricas; dañar una línea de

gas puede provocar una explosión, y perforar una tubería de agua causará daños en la propiedad o descargas eléctricas)

- Asegure la pieza de trabajo (una pieza de trabajo se asegura mejor con un dispositivo de sujeción o en un tornillo de banco que con la mano)

## ANTES DE USAR POR PRIMERA VEZ

Saque la herramienta y los accesorios del paquete. Compruebe que la herramienta no haya sufrido ningún daño durante el transporte. En caso de notar algún daño, no la utilice. Mantenga el material de embalaje fuera del alcance de los niños, de manera de evitar cualquier riesgo de asfixia.

## USO PREVISTO

Sierra circular eléctrica portátil alimentada por batería para cortes transversales, cortes al hilo y biseses de maderas de construcción —blancas y duras— y chapas para contrachapados.

## UTILIZACIÓN

- Antes de usar la sierra, haga una prueba con material de desecho. Los diversos ajustes de la herramienta son esenciales para lograr un acabado de buena calidad y evitar dañar el trabajo.

### Manejo de la sierra circular

- Siempre sujete firmemente la sierra con ambas manos y por las empuñaduras provistas.
- Siempre permita que el disco se detenga completamente antes de apoyar la herramienta.
- Siempre asegúrese de que la pieza de trabajo no pueda moverse al hacer el corte. Utilice sargentos cuando sea apropiado.

### Realización de un corte

- Sujete firmemente la sierra y descanse el borde frontal de la base **(14)** en el borde de la pieza de trabajo.
- Compruebe que el disco no esté en contacto con la pieza de trabajo ni ningún otro objeto.
- Ponga en marcha la herramienta pulsando el seguro **(2)** y presionando el interruptor de gatillo de encendido/apagado **(3)**.

**Nota:** La sierra cuenta con dos seguros: uno a cada lado de la sierra, de manera de facilitar el uso tanto a zurdos como a diestros.

- Permita que el motor alcance la velocidad máxima y empuje la sierra suavemente hacia delante, a lo largo de la pieza de trabajo.
- Mantenga un movimiento constante y asegúrese de mantener la base presionada sobre la pieza de trabajo.

**Nota:** El borde delantero de la base tiene una hendidura. Para un corte normal de 0°, alinee el lado izquierdo, la línea de 0° **(19)**, con la línea de corte y para un bisel de 45°, alinee el lado derecho, línea de 45° **(20)**, con la línea de corte.

- Permita que el disco atraviese el material y suelte el interruptor de gatillo de encendido/apagado. Alternativamente, si el corte no alcanza el borde de la pieza de trabajo, suelte el interruptor de gatillo de encendido/apagado para detener el disco antes de levantar y separar la herramienta del corte.
- No apoye la herramienta hasta que el disco se haya detenido por completo.

## MONTAJE Y DESMONTAJE DE LOS DISCOS

**ADVERTENCIA:** Extraiga la conjunta batería si estuviese acoplada.

**ADVERTENCIA:** Utilice guantes a prueba de cortes al manipular discos afilados.

- Siempre compruebe que el disco instalado sea apto para el material que se desea cortar.
- Coloque únicamente discos en perfecto estado. Los discos sin filo, doblados o agrietados deben desecharse.
- Pulse el seguro del eje **(26)** y gire cuidadosamente el disco empujándolo por un lado hasta que el seguro del eje encaje en posición. Desenrosque el perno de sujeción del disco **(16)** en sentido antihorario usando la llave hexagonal suministrada.
- Retire el perno de sujeción del disco, la arandela (en caso de estar colocada) y la brida del disco **(17)**.
- Utilice la palanca del protector inferior **(25)** para girar el protector inferior y apartarlo.

- Coloque el disco adecuado, asegurándose de que el indicador de dirección en la cara del disco tenga la misma dirección que el indicador de dirección **(23)**.
- Vuelva a colocar la brida del disco, la arandela y el perno de sujeción del disco. Presione el seguro del eje y apriete usando la llave hexagonal.
- Antes de usar, compruebe de que el disco esté asegurado.

## AJUSTE DEL ÁNGULO DE BISEL

- Esta sierra está equipada con una base inclinable **(14)**. Esto posibilita la realización de cortes biselados.
- Modifique el ángulo de la base aflojando la perilla de bloqueo del ángulo de bisel **(21)**. Ahora, la base puede pivotar.
- Seleccione el ángulo requerido (0-45°) usando el calibrador del ángulo de bisel **(22)** y volviendo a apretar el botón giratorio de bloqueo del ángulo de bisel.
- Utilice un transportador apropiado para comprobar el ángulo entre el disco **(13)** y la base, de manera de garantizar la precisión.

## AJUSTE DE LA PROFUNDIDAD DE CORTE

- Esta sierra está equipada con un mecanismo de ajuste de la profundidad.
- Modifique la profundidad del corte aflojando la perilla de bloqueo de la profundidad **(11)**. Ahora, la base **(14)** puede pivotar, de manera de ajustar la profundidad requerida.
- Ajuste la base en función de la profundidad requerida usando la escala de profundidad **(12)** o una regla y vuelva a apretar la perilla de bloqueo de la profundidad.
- Cuando el disco está bien colocado, sus dientes sobresalen unos 3 mm por la parte inferior del material que se está cortando.

## MANTENIMIENTO Y LIMPIEZA

**ADVERTENCIA:** Antes de proceder a cualquier tarea de mantenimiento o limpieza del cargador, desconecte de la red eléctrica. Retire la batería antes de realizar cualquier tarea de mantenimiento o limpieza de la herramienta.

## Limpieza

- Mantenga los dispositivos de seguridad, las aberturas de ventilación y la carcasa del motor en el mejor estado de limpieza posible, esto es, deben estar libres de sucio y polvo. Para ello, utilice aire comprimido a baja presión y un paño limpio.
- Le recomendamos limpiar su herramienta eléctrica inmediatamente después de cada uso.
- Limpie la herramienta eléctrica regularmente con un paño humedecido con agua jabonosa (utilice únicamente detergentes suaves).

No utilice disolventes ni productos de limpieza, ya que pueden atacar las partes de plástico del aparato. Asegúrese de que el agua no penetre en el interior de la herramienta.

## Mantenimiento

Ninguna parte interna de la herramienta requiere mantenimiento.

## DATOS TÉCNICOS

Velocidad sin carga . . . . .	3650 min <sup>-1</sup>
Diámetro del disco . . . . .	165 mm
Calibre del disco . . . . .	16 mm
Profundidad máx. del corte . . . . .	0°: 50 mm/45°: 36 mm
Dimensiones . . . . .	32 x 18 x 25 cm
Peso . . . . .	2,77 kg
Nivel de presión sonora (L <sub>PA</sub> ) . . . . .	81,47 dB(A)
Incertidumbre (K <sub>PA</sub> ) . . . . .	3 dB
Nivel de potencia acústica (L <sub>WA</sub> ) . . . . .	93,47 dB(A)
Incertidumbre (K <sub>WA</sub> ) . . . . .	3 dB
Vibración transmitida al sistema mano-brazo (Sin carga) . . . . .	1,264 m/s <sup>2</sup>
Incertidumbre K . . . . .	1,5 m/s <sup>2</sup>

## ELIMINACIÓN



*No deseche las herramientas eléctricas junto a los residuos domésticos.*

El embalaje en el que se envía esta herramienta reduce los daños debidos al transporte. El material de embalaje en cuestión es una materia prima que se puede reutilizar o reciclar. La herramienta eléctrica y sus accesorios están fabricados con diferentes materiales como metales y plástico. Lleve los componentes defectuosos a un punto de recogida de resi-

duos especiales. Puede consultar con el vendedor o su ayuntamiento al respecto. Tanto el producto como el manual de usuario están sujetos a cambios. Los datos técnicos pueden cambiar sin previo aviso.

## Baterías

Piense en el medioambiente al desechar las baterías. Póngase en contacto con las autoridades locales para saber dónde se encuentra el punto de recogida más cercano para este tipo de residuos.

No deseche las baterías junto a los residuos domésticos.

No elimine las baterías quemándolas, ya que esto entraña un riesgo de explosión.

## DECLARACIÓN CE DE CONFORMIDAD

Nosotros, **Batavia B.V., con domicilio social en Weth. Wassebaliestraat 6d, NL-7951 SN Staphorst**, declaramos bajo nuestra propia responsabilidad que la **sierra circular inalámbrica, modelo BT-CCS003, n.º de artículo 7062508**, cumple con los requisitos básicos recogidos en la Directiva **2014/30/EU** del Parlamento Europeo y del Consejo en materia de compatibilidad electromagnética (EMC), la Directiva **2006/42/CE** relativa a las máquinas y la Directiva **2011/65/EU** sobre restricciones a la utilización de determinadas sustancias peligrosas en aparatos eléctricos y electrónicos (también conocida como RoHS) y sus enmiendas. Para la evaluación del cumplimiento normativo se consultaron las siguientes normas armonizadas:

**EN 55014-1:2006+A1+A2**  
**EN 55014-2:2015**  
**EN 60745-1:2009+A11**  
**EN 60745-2-5:2010**

Staphorst, 27 de mayo de 2021

Meino Seinen, representante de Aseguramiento de la Calidad de Batavia B.V., Weth. Wassebaliestraat 6d, NL-7951SN Staphorst, Países Bajos

## ESTIMADOS CLIENTES

Os manuais de instruções oferecem sugestões úteis sobre a utilização do seu novo dispositivo. Estes permitem-lhe utilizar todas as funções, e ajudam-no a evitar mal-entendidos e a prevenir danos. Disponha de algum tempo para ler este manual atentamente e guarde-o para consulta futura.

## EXPLICAÇÃO DOS SÍMBOLOS



*Aviso! Para reduzir o risco de lesões, o utilizador deve ler o manual de instruções.*



*Indica risco de lesões corporais, morte ou danos no equipamento no caso de não observância das instruções neste manual.*



*Utilizar sempre proteção auditiva. Os efeitos do ruído podem causar perda de audição.*



*Utilize óculos de proteção. Sempre que se trabalha com ferramentas elétricas, é possível a ocorrência de faíscas, lascas, farpas e partículas de pó, que podem causar perda de visão.*



*Ferramenta elétrica, proteção classe II. Este símbolo indica que esta unidade corresponde à Classe de Proteção II. Isto significa que o aparelho está equipado respetivamente com um isolamento duplo ou reforçado entre os circuitos elétricos e a saída de tensão ou o revestimento metálico.*



*"CE" significa "Conformidade Europeia", o que indica "em conformidade com a regulamentação da UE". Com a marcação CE, o fabricante confirma que esta ferramenta elétrica cumpre com as diretivas europeias aplicáveis.*



*Não elimine as ferramentas elétricas juntamente com os resíduos domésticos.*

## INSTRUÇÕES DE SEGURANÇA PARA SERRAS CIRCULARES

### Procedimentos de corte

- a.  **PERIGO: Mantenha as mãos afastadas da área de corte e da lâmina. Mantenha a sua segunda mão no punho auxiliar, ou na armação do motor.** Se ambas as mãos estiverem a segurar a serra, não poderão ser cortadas pela lâmina.
- b. **Não tente chegar à parte inferior da peça de trabalho.** A guarda poderá não o proteger da lâmina por baixo da peça de trabalho.
- c. **Ajuste a profundidade de corte à espessura da peça de trabalho.** Deverá ser visível menos de um dente completo da lâmina por baixo da peça de trabalho.
- d. **Nunca segure a peça a ser cortada com as mãos ou apoiada na sua perna.** Pouse a peça de trabalho numa plataforma estável. É importante apoiar a peça de trabalho adequadamente, para minimizar a exposição do corpo, a retenção da lâmina ou a perda de controlo.
- e. **Segure a ferramenta apenas nos punhos isolados sempre que realizar uma operação em que a ferramenta de corte possa estar em contacto com cablagem oculta ou com o seu próprio cabo.** O contacto com um fio sob tensão também fará com que as peças metálicas expostas da ferramenta fiquem sob tensão, podendo provocar um choque elétrico ao utilizador.
- f. **Quando proceder a cortes, utilize sempre um guia de corte ou um guia de margens retas.** Desta forma, otimizará a precisão do corte e reduzirá a hipótese de retenção da lâmina.
- g. **Utilize sempre lâminas com o tamanho e forma certos (losango versus redondo) com orifício.** As lâminas não adequadas ao hardware de montagem da serra funcionarão de forma excêntrica, causando a perda de controlo.
- h. **Nunca use anilhas ou parafusos danificados ou incorretos para a lâmina.** As anilhas e parafusos das lâminas foram especialmente concebidos para a sua serra

e para um desempenho ótimo e uma utilização em segurança.

## **INSTRUÇÕES DE SEGURANÇA ADICIONAIS PARA TODO O TIPO DE SERRAS**

### **Causas dos ricochetes e avisos relacionados**

- O ricochete é uma reação súbita de uma lâmina de serra comprimida, presa ou mal alinhada, fazendo com que a serra descontrolada suba e se afaste da peça de trabalho, na direção do operador.
- Quando a lâmina é comprimida ou presa firmemente pelo corte, a lâmina fica paralisada e a reação do motor faz com que a unidade retroceda rapidamente na direção do operador.
- Se a lâmina ficar torcida ou desalinhada no corte, os dentes na margem traseira da lâmina podem ficar presos na superfície superior da madeira, fazendo com que esta suba pelo corte e se mova na direção do operador.

**O ricochete é o resultado de uma utilização indevida e/ou de procedimentos de utilização ou condições incorretos, podendo ser evitado ao tomar as devidas precauções, que apresentamos abaixo.**

- a. **Segure a serra firmemente com ambas as mãos e posicione os seus braços de forma a resistir às forças de ricochete. Posicione o seu corpo do lado da lâmina, mas não em linha com a mesma.** O ricochete pode fazer com que a serra "salte" para trás, mas as forças exercidas podem ser controladas pelo operador se forem tomadas as devidas precauções.
- b. **Quando a lâmina estiver presa, ou quando tiver de interromper um corte por algum motivo, solte o gatilho e mantenha a serra imóvel no material até a lâmina parar completamente. Nunca tente remover a serra da peça de trabalho ou puxar a serra para trás enquanto esta estiver em movimento - poderá ocorrer ricochete.** Analise e tome medidas corretivas para eliminar a causa da retenção da lâmina.

- c. **Quando recomeçar a serrar a peça de trabalho, centre a lâmina de serra no corte e verifique se os dentes da serra não estão presos no material.** Se a lâmina de serra estiver retida, poderá "trepar" ou provocar um ricochete na peça de trabalho assim que a serra for reiniciada.
- d. **Apoie os painéis de maiores dimensões para minimizar o risco de compressão e ricochete da lâmina. Os painéis de maiores dimensões tendem a descair sob o seu próprio peso.** Será necessário colocar suportes sob o painel em ambos os lados, junto à linha de corte e junto à margem do painel.
- e. **Não utilize lâminas rombas ou danificadas.** Lâminas por afiar ou incorretamente montadas produzem um corte estreito que provoca demasiada fricção, retenção da lâmina e ricochete.
- f. **A profundidade da lâmina e as alavancas de bloqueio de ajuste de biselamento têm de estar bem apertadas e firmes antes de fazer o corte.** Se o ajuste da lâmina mudar durante o corte, poderá ocorrer retenção e ricochete.
- g. **Tenha um cuidado adicional quando serrar paredes existentes ou outras áreas sem visão.** A lâmina saliente poderá cortar objetos que podem provocar ricochete.

### **Função da guarda inferior**

- a. **Verifique se a guarda inferior está bem fechada antes de cada utilização. Não utilize a serra se a guarda inferior não se mover livremente e fechar de forma instantânea. Nunca prenda ou ate a guarda inferior na posição aberta.** Se a serra cair acidentalmente, a guarda inferior poderá ficar dobrada. Levante a guarda inferior com a pega retrátil e certifique-se de que esta se move livremente e não toca na lâmina nem em qualquer outra peça em todos os ângulos e profundidades de corte.
- b. **Verifique o funcionamento da mola da guarda inferior. Se a guarda e a mola não estiverem a funcionar corretamente, terão de ser reparadas antes da utilização.** A guarda inferior pode funcionar de forma arrastada devido a danos nas peças,

depósitos gomosos ou acumulação de resíduos.

- c. A guarda inferior pode ser retraída manualmente apenas para cortes especiais, como "cortes profundos" e "cortes compostos".** Levante a guarda inferior retraindo a pega e, assim que a lâmina penetrar o material, deverá libertar a guarda inferior. Para todos os outros tipos de serragem, a guarda inferior deverá funcionar de forma automática.
- d. Verifique sempre se a guarda inferior está a cobrir a lâmina antes de pousar a serra na bancada ou no chão.** Uma lâmina desprotegida, em desaceleração, fará com que a serra se mova pra trás, cortando aquilo que estiver no seu caminho. Tenha em conta o tempo necessário para a lâmina parar depois de libertar o interruptor.

### **NOTAS ADICIONAIS SOBRE SEGURANÇA DA SERRA CIRCULAR**

- a. Não permita que menores de 18 anos utilizem esta serra.
- b. Sempre que utilizar a serra, use equipamento de segurança, incluindo óculos de proteção ou viseira, protetores auditivos, máscara antipó e vestuário de proteção incluindo luvas de segurança.
- c. As ferramentas elétricas manuais podem produzir vibração. A vibração pode causar doenças. O uso de luvas pode ajudar a manter a circulação sanguínea dos dedos. As ferramentas elétricas não devem ser utilizadas por períodos de tempo prolongados ininterruptos.
- d. Sempre que possível utilize um sistema de extração de pó para controlar o pó/resíduos gerados.
- e. Não tente cortar material com uma espessura superior à detalhada na secção "Especificações" deste manual.
- f. Ajuste a profundidade de corte à espessura da peça de trabalho, ou seja, menos de um dente completo da lâmina deve estar visível por baixo da peça de trabalho.
- g. Certifique-se de que a peça de trabalho está corretamente apoiada. Os painéis de maiores dimensões tendem a descair sob o seu próprio peso e provocar a retenção da lâmina. Será necessário colocar suportes sob o painel em ambos os lados, junto à linha de corte e junto à margem do painel.
- h. Certifique-se de que todos os suportes e cabos elétricos estão afastados do trajeto de corte.
- i. Prenda sempre a peça de trabalho a uma plataforma segura, garantindo que a exposição do corpo é mínima e evitando a retenção da lâmina ou perda de controle.
- j. Durante a utilização, mantenha-se sempre em ângulo em relação à ferramenta.
- k. Tenha em conta que a lâmina irá projetar-se a partir da parte de baixo da peça de trabalho.
- l. Não estique a mão por baixo da peça de trabalho, pois a guarda não poderá protegê-lo contra a lâmina.
- m. Tenha em atenção a direção de rotação do motor e da lâmina.
- n. Inspeccione a peça de trabalho e remova todos os pregos e outros objetos presentes antes de começar o trabalho.
- o. Não aplique qualquer força lateral ou de torção à lâmina durante o corte.
- p. Se um corte não se prolongar pela margem da peça de trabalho, ou se a lâmina ficar retida no corte, deixe a lâmina parar completamente e retire-a da peça de trabalho.
- q. Não tente libertar uma lâmina encravada sem primeiro desligar a máquina da alimentação.
- r. Nunca mova a serra para trás durante o corte.
- s. Tenha em atenção os resíduos projetados. Em algumas situações, é possível a projeção a grande velocidade de materiais residuais por parte da ferramenta de corte. Cabe ao utilizador a responsabilidade de garantir que as outras pessoas na área de trabalho estão protegidas na eventualidade de serem projetados resíduos.
- t. Se, durante a utilização da serra, for interrompido, termine o processo e desligue a ferramenta antes de desviar a sua atenção.
- u. Verifique se a guarda inferior fecha corretamente antes de cada utilização. Não utilize



a serra se a guarda inferior não se mover livremente e fechar de forma instantânea. Nunca prenda ou ate a guarda inferior na posição aberta. Se a serra cair acidentalmente, a guarda inferior poderá ficar dobrada. Levante a guarda inferior com a pega retrátil e certifique-se de que esta se move livremente e não toca na lâmina nem em qualquer outra peça em todos os ângulos e profundidades de corte.

- v. Verifique sempre se a guarda inferior está a cobrir a lâmina antes de pousar a serra numa superfície após a utilização. Uma lâmina desprotegida, em desaceleração, fará com que a serra se mova pra trás, cortando aquilo que estiver no seu caminho. Tenha em conta o tempo necessário para a lâmina parar depois de libertar o gatilho.
- w. Verifique periodicamente se as porcas, parafusos e outros acessórios não se encontram soltos e aperte-os sempre que necessário.

**A ferramenta destina-se a ser utilizada apenas para o seu fim previsto.** Qualquer utilização diferente das mencionadas neste manual será considerada um caso de utilização indevida. O utilizador, e não o fabricante, será responsável por quaisquer danos ou ferimentos resultantes de tais casos de utilização indevida.

O fabricante não será responsável por quaisquer modificações feitas à ferramenta nem por quaisquer danos resultantes de tais modificações. Mesmo quando a ferramenta é usada conforme prescrito, não é possível eliminar todos os fatores de risco residuais.

## ANTES DA UTILIZAÇÃO

---

- Evite danos que possam ser provocados por parafusos, pregos e outros elementos no seu local de trabalho; remova-os antes de começar a trabalhar.
- Utilize detetores adequados para identificar linhas de serviços ocultas, ou contacte a empresa local responsável para obter assistência (o contacto com linhas elétricas pode provocar incêndios ou choques elétricos; danos nas condutas de gás podem provocar explosões; a penetração de uma tubagem de água provocará danos materiais ou choques elétricos)

- Fixe a peça de trabalho (uma peça de trabalho fixada com dispositivos de retenção ou num torno é fixada de forma mais segura do que apenas com as mãos)

## ANTES DA PRIMEIRA UTILIZAÇÃO

---

Retire a máquina e os acessórios da embalagem. Verifique se a máquina apresenta danos causados pelo transporte e, se assim for, não a utilize. Mantenha os materiais de embalagem longe do alcance das crianças - risco de asfixia!

## UTILIZAÇÃO PREVISTA

---

Serra circular manual com bateria para cortes longitudinais, transversais e biselados em madeira dura e macia e contraplacado.

## OPERAÇÃO

---

- Antes de utilizar a serra, pratique em material de refugo. As definições da máquina são cruciais para obter um acabamento de boa qualidade; o seu trabalho pode facilmente ser danificado se utilizar uma definição incorreta.

### Manusear a sua serra circular

- Segure sempre a serra de forma firme, com ambas as mãos, pelos punhos fornecidos.
- Permita sempre que a lâmina pare completamente antes de pousar a máquina.
- Certifique-se sempre de que a peça de trabalho não irá mover-se durante o corte. Utilize grampos sempre que adequado.

### Fazer um corte

- Segure a serra firmemente e pouse a margem dianteira da Placa de base **(14)** na margem da peça de trabalho.
- Verifique se a lâmina não está em contacto com a peça de trabalho ou qualquer outro objeto.
- Ligue a máquina premindo o botão de desligar o bloqueio **(2)** e apertando o Gatilho de ligar/desligar **(3)**.

**Nota:** A serra está equipada com dois botões de desligar o bloqueio - um em cada lado da serra - para permitir a utilização por pessoas destros e esquerdistas.



- Permita que o motor atinja a velocidade máxima e empurre a serra para a frente, lentamente, ao longo da peça de trabalho.
- Mantenha um movimento regular e certifique-se de que a Placa de base está premeida contra a peça de trabalho.

**Nota:** A margem dianteira da Placa de base contém um entalhe. Para um corte normal a 0°, alinhe o lado esquerdo, Linha 0° **(19)** com a linha a cortar; para cortes biselados a 45° alinhe o lado direito, Linha 45° **(20)** com a linha a cortar.

- Permita que a lâmina passe pelo material e solte o Gatilho de ligar/desligar. Em alternativa, se o corte não alcançar a margem da peça, solte o Gatilho de ligar/desligar e permita que a lâmina pare totalmente antes de a retirar do corte.
- Não pouse a máquina até a lâmina parar completamente.

## ENCAIXAR E REMOVER LÂMINAS

**AVISO:** Remova a bateria, se inserida.

**AVISO:** Utilize luvas à prova de cortes quando manusear lâminas afiadas.

- Verifique sempre se a lâmina a encaixar é adequada para o material que pretende cortar.
- Apenas trabalhe com lâminas que estejam em perfeitas condições. As lâminas rombas, curvadas e rachadas devem ser eliminadas.
- Prima o Botão de bloqueio do fuso **(26)** e gire cuidadosamente a lâmina premindo a superfície lateral da lâmina de serra até o bloco do fuso encaixar. Desaperte o Parafuso de fixação da lâmina **(16)** no sentido contrário ao dos ponteiros do relógio utilizando a chave hexagonal fornecida.
- Remova o Parafuso de fixação da lâmina, a anilha (se inserida) e a Flange da lâmina **(17)**.
- Utilize a Alavanca da guarda inferior **(25)** para girar a Guarda inferior retirando-a do caminho.
- Encaixe a lâmina necessária, certificando-se de que o indicador de direção na superfície da lâmina se encontra na mesma direção que o Indicador de direção **(23)**.

- Encaixe novamente a Flange da lâmina, a anilha e o Parafuso de fixação da lâmina. Prima o Botão de bloqueio do fuso e aperte usando a chave hexagonal.
- Certifique-se de que a lâmina está bem presa antes da utilização.

## DEFINIR O ÂNGULO DE BISELADO

- Esta serra está equipada com uma Placa de base **(14)** inclinável. Esta permite a realização de cortes biselados.
- Altere o ângulo da Placa de base desaperando o Manipulo de bloqueio do ângulo de biselado **(21)**. A Placa de base estará, agora, livre para girar.
- Selecione o ângulo necessário (0 – 45°) utilizando o Medidor de ângulo de biselado **(22)** e aperte novamente o Manipulo de bloqueio do ângulo de biselado.
- Garanta a precisão verificando o ângulo entre a Lâmina **(13)** e a Placa de base utilizando um transferidor adequado.

## DEFINIR O AJUSTE DE PROFUNDIDADE

- Esta serra está equipada com um mecanismo de ajuste de profundidade.
- Altere a profundidade de corte desaperando o Manipulo de bloqueio da profundidade **(11)**. A Placa de base **(14)** está agora livre para se ajustar à profundidade desejada.
- Ajuste a Placa de base à profundidade necessária utilizando a Escala de profundidade **(12)** ou uma régua, e aperte novamente o Manipulo de bloqueio de profundidade.
- Quando definida corretamente, os dentes da lâmina deverão projetar-se aproximadamente 3 mm da parte de baixo do material a cortar.

## MANUTENÇÃO E LIMPEZA

**AVISO:** desligue sempre da rede elétrica antes de realizar qualquer manutenção/limpeza do carregador. Retire a bateria antes de realizar qualquer manutenção/limpeza da ferramenta.

### Limpeza

- Mantenha os dispositivos de segurança, os orifícios de ventilação e a caixa do motor o

mais limpos possível (de sujidade e pó).  
Limpe a ferramenta elétrica com um pano limpo ou sobre-a com um equipamento de ar comprimido de baixa pressão.

- Recomendamos a limpeza da sua ferramenta elétrica imediatamente após cada utilização.
- Limpe a ferramenta elétrica regularmente com um pano húmido e algum sabão suave.

Não utilize quaisquer materiais de limpeza ou solventes, já que podem danificar os componentes plásticos do dispositivo. Certifique-se de que a água não penetra no interior da ferramenta elétrica.

### Manutenção

Não existem quaisquer peças internas que necessitem de manutenção.

### DADOS TÉCNICOS

Velocidade sem carga . . . . .	3650 min <sup>-1</sup>
Tamanho da lâmina . . . . .	Ø 165 mm
Diâmetro da lâmina . . . . .	Ø 16 mm
Prof. de corte máx. . . . .	.0°:50 mm / 45°:36 mm
Dimensões . . . . .	32 x 18 x 25 cm
Peso . . . . .	.2,77 kg
Nível de pressão sonora L <sub>PA</sub> . . . . .	81,47 dB(A)
Incerteza K <sub>PA</sub> . . . . .	3 dB
Nível de potência sonora L <sub>WA</sub> . . . . .	93,47 dB(A)
Incerteza K <sub>WA</sub> . . . . .	3 dB
Vibrações transm. Mão-braço (sem carga) . . . . .	1,264 m/s <sup>2</sup>
Incerteza K . . . . .	.1,5m/s <sup>2</sup>

### ELIMINAÇÃO



*Não elimine as ferramentas elétricas juntamente com os resíduos domésticos.*

Esta ferramenta elétrica é expedida numa embalagem para minimizar os danos de transporte. Esta embalagem é uma matéria-prima e, como tal, pode ser reutilizada ou reintroduzida no respetivo ciclo. Esta ferramenta elétrica e os seus acessórios são feitos de vários materiais, tais como metais e plásticos. Leve as peças defeituosas para um ponto de recolha especial. Coloque as suas questões a este respeito numa loja da especialidade ou autoridade local. O produto e o manual do utilizador podem ser

sujeitos a alterações. Os dados técnicos podem ser alterados sem aviso prévio.

### Bateria

Pense no ambiente sempre que eliminar baterias. Contacte as autoridades locais para saber a localização da área de eliminação de resíduos mais próxima.

Não elimine as baterias juntamente com os resíduos domésticos.

Não elimine a bateria queimando-a - risco de explosão.

### DECLARAÇÃO DE CONFORMIDADE CE

Nós, **Batavia B.V., Weth. Wassebaliestraat 6d, NL-7951 SN Staphorst**, declaramos sob a nossa responsabilidade que o produto **Serra circular sem fios, Modelo BT-CCS003, Item n.º 7062508** está de acordo com os requisitos básicos definidos nas Diretivas Europeias **2014/30/UE relativa à compatibilidade eletromagnética (CEM), 2006/42/CE** (relativa às máquinas), **2011/65/UE** (relativa à restrição do uso de determinadas substâncias perigosas em equipamentos elétricos e eletrónicos) e respetivas alterações. Para a avaliação de conformidade, foram consultadas as seguintes normas harmonizadas:

**EN 55014-1:2006+A1+A2,**

**EN 55014-2:2015,**

**EN 60745-1:2009+A11,**

**EN 60745-2-5:2010**

Staphorst, 27 de maio de 2021

Meino Seinen, QA Representative  
Batavia B.V., Weth. Wassebaliestraat 6d,  
NL-7951SN Staphorst, Países Baixos

## SZANOWNI KLIENCI

Instrukcja obsługi zawiera cenne wskazówki dotyczące użytkowania Państwa nowego urządzenia. Pozwolą one na wykorzystanie wszystkich funkcji, pomogą uniknąć nieporozumień oraz zapobiegać uszkodzeniom. Prosimy o poświęcenie czasu na dokładne przeczytanie instrukcji oraz o zachowanie jej na przyszłość.

## OBJAŚNIENIE SYMBOLI



*Ostrzeżenie! W celu zredukowania ryzyka obrażeń użytkownik musi przeczytać instrukcję obsługi.*



*Oznacza ryzyko obrażeń ciała, śmierci lub uszkodzenia narzędzia w przypadku nieprzestrzegania zaleceń zawartych w niniejszej instrukcji.*



*Zawsze stosować ochronę słuchu. Narażenie na hałas może spowodować utratę słuchu.*



*Nosić okulary ochronne. Podczas pracy z elektronarzędziami może dochodzić do powstawania iskier, odprysków, wiórów oraz cząstek pyłu, które mogą spowodować utratę wzroku.*



*Elektronarzędzie, klasa ochrony II. Znak ten oznacza, że urządzenie odpowiada klasie ochrony II. Oznacza to, że urządzenie jest wyposażone odpowiednio albo we wzmacnioną, albo w podwójną izolację między obwodami zasilania a napięciem wyjściowym lub obudową metalową.*



*CE jest skrótem od „Conformité Européenne”, co oznacza „Zgodne z przepisami UE”. Za pomocą znaku CE producent potwierdza, że niniejsze elektronarzędzie spełnia wymagania obowiązujących dyrektyw UE.*



*Nie należy utylizować elektronarzędzi z odpadami domowymi.*

## ZALECENIA DOTYCZĄCE BEZPIECZNEGO KORZYSTANIA Z PIŁ TARCZOWYCH

### Przeprowadzanie cięcia

- a.  **NIEBEZPIECZEŃSTWO: Ręce należy trzymać z dala od strefy cięcia oraz tarczy. Drugą dłoń trzymać na uchwytyce dodatkowym lub obudowie silnika.** Trzymając pilarkę oburącz, można uniknąć skaleczenia rąk przez tarczę.
- b. **Nie wkładać rąk pod obrabiany przedmiot.** Osłona nie chroni przed ostrzem w strefie pod ciętym materiałem.
- c. **Należy ustawić głębokość cięcia zgodnie z grubością obrabianego materiału.** Zęby tarczy powinny wystawać pod obrabianym materiałem o niepełną wysokość zęba.
- d. **Nigdy nie trzymać przecinanego elementu w dłoniach lub w poprzek nogi.** Obrabiany przedmiot przymocować do stabilnego podłoża. Aby zminimalizować ryzyko obrażeń, zakleszczenia ostrza lub utraty kontroli, należy odpowiednio przymocować obrabiany przedmiot.
- e. **Podczas wykonywania prac, podczas których elektronarzędzie może zetknąć się z niewidocznym przewodem elektrycznym lub własnym przewodem zasilającym, należy trzymać urządzenie wyłącznie za powierzchnie uchwytów, które są izolowane.** Kontakt ostrza z przewodem elektrycznym pod napięciem może spowodować przepływ prądu przez odsłonięte metalowe części elektronarzędzia, co grozi porażeniem operatorem prądem elektrycznym.
- f. **Do cięcia wzdłużnego zawsze używać prowadnicy wzdłużnej lub prostej prowadnicy krawędziowej.** Poprawia to dokładność cięcia i zmniejsza ryzyko zablokowania się tarczy.
- g. **Zawsze używać tarcz o odpowiednim rozmiarze i kształcie otworu montażowego (np. diament lub okrągły).** Tarcze, które nie są dopasowane do elementów mocujących piły, będą obracać się mimośrodowo, stwarzając niebezpieczeństwo utraty kontroli nad urządzeniem.

- h. Nigdy nie używać uszkodzonych lub niewłaściwych podkładek ani śrub.** Podkładki tarczy oraz śruba zostały specjalnie zaprojektowane dla niniejszego urządzenia, aby zapewnić optymalną wydajność i bezpieczeństwo pracy.

## **DALSZE WSKAZÓWKI DOTYCZĄCE BEZPIECZEŃSTWA PODCZAS KORZYSTANIA Z PIŁY**

### **Przyczyny zjawiska odrzutu i powiązane ostrzeżenia**

- Odrzut jest nagłą reakcją na zakleszczenie, zablokowanie lub niewłaściwe ustawienie tarczy piły i prowadzi do niekontrolowanego uniesienia się piły z powierzchni obrabianego przedmiotu w kierunku operatora.
- Kiedy tarcza zostaje zablokowana lub zaklinowana przez zamykającą się szczelinę w obrabianym materiale, zatrzymuje się, a siła wytwarzana przez silnik urządzenia powoduje odrzut piły w kierunku operatora.
- Jeśli podczas cięcia ostrze ulegnie skręceniu lub przemieszczeniu w rzucie, zęby na tylnej krawędzi tarczy zagłębiają się w górną powierzchnię drewna, powodując wysunięcie się ostrza z nacięcia i wyrzucenie go w kierunku operatora.

**Odrzut jest wynikiem niewłaściwego użycia piły i/lub nieprawidłowych procedur obsługi lub warunków pracy. Odrzutu można uniknąć przez zachowanie opisanych poniżej środków ostrożności.**

- a. Piłę należy trzymać mocno oburącz, a ramiona ustawić w taki sposób, aby przeciwdziałały sile odrzutu. Należy zawsze ustawiać się z boku tarczy, nigdy w jednej linii z ostrzem.** Odrzut może spowodować odbicie piły do tyłu, jednak operator może kontrolować siłę odrzutu, jeśli zostaną zastosowane odpowiednie środki ostrożności.
- b. W razie zacięcia się ostrza, lub gdy cięcie zostanie przerwane z jakiegokolwiek powodu, należy zwołnić włącznik i przytrzymać piłę nieruchomo w obrabianym materiale, do momentu całkowitego zatrzymania się tarczy. Gdy ostrze jest w ruchu, nigdy nie próbować wyjmować piły z obrabianego materiału ani ciągnąć**

**piły do tyłu, gdyż może to spowodować odrzut.** Należy przeanalizować sytuację i podjąć działania naprawcze, aby wyeliminować przyczynę zakleszczenia ostrza.

- c. Przed ponownym uruchomieniem tarczy, która znajduje się w materiale, wycentrować tarczę w szczelinie, w taki sposób, aby zęby piły nie były zagłębione w obrabianym materiale.** Jeśli ostrze zostanie zaklinowane po ponownym uruchomieniu piły, może odskoczyć od obrabianego przedmiotu do góry lub w tył.
- d. Należy zabezpieczyć elementy o dużych rozmiarach, aby zminimalizować ryzyko zakleszczenia i zjawisko odrzutu. Materiały o dużych rozmiarach mają tendencję do opadania pod własnym ciężarem.** Pod ciętą płytą należy umieścić podpory z obu stron – w pobliżu linii cięcia oraz w pobliżu krawędzi płyty.
- e. Nie używać stępionych lub uszkodzonych tarcz.** Stępione lub niewłaściwie ustawione ostrza tworzą wąski rżaz, powodując nadmierne tarcie, zakleszczanie się ostrza i odrzut.
- f. Przed rozpoczęciem cięcia należy dokręcić i zabezpieczyć dźwignie, które służą do blokady głębokości cięcia oraz regulacji ukosu.** Jeśli dźwignie regulacji ostrza zostaną przesunięte podczas cięcia, może to prowadzić do zakleszczenia i odrzutu tarczy.
- g. Podczas wykonywania cięć w ścianach lub innych obszarach o nieznannej strukturze należy zachować szczególną ostrożność.** Ostrze może natrafić na elementy, które mogą spowodować odrzut.

### **Działanie osłony dolnej**

- a. Przed każdym użyciem należy sprawdzić, czy dolna osłona zamyka się prawidłowo. Nie używać piły, jeśli dolna osłona nie porusza się swobodnie i nie zamyka się natychmiastowo. Nigdy nie blokować ani nie przywiązywać dolnej osłony w pozycji otwartej.** Upadek piły może spowodować wygięcie się dolnej osłony. Podnieść osłonę dolną za pomocą dźwigni i upewnić się, że osłona porusza się swobodnie oraz nie dotyka ostrza ani żadnej innej części – czynność należy

powtórzyć dla wszelkich ustawień kątów i głębokości cięcia.

- b. Należy sprawdzić działanie sprężyny osłony dolnej. Jeżeli działanie osłony lub jej sprężyny nie jest prawidłowe, przed użyciem pilarki należy oddać ją do serwisu naprawczego.** Spowolnione działanie dolnej osłony może być spowodowane uszkodzeniem, lepкими osadami lub nagromadzeniem się resztek obrabianych materiałów.
- c. Dolną osłonę można odsunąć ręcznie tylko w przypadku specjalnych rodzajów cięć, takich jak „cięcie wgłębne” i „cięcie wielopłaszczyznowe”.** Poprzez cofnięcie dźwigni podnieść dolną osłonę, którą należy zwolnić natychmiast, gdy ostrze zagłębi się w obrabiany materiał. Przy wszystkich innych rodzajach cięć osłona dolna powinna działać automatycznie.
- d. Przed odłożeniem piły na stół lub podłogę zawsze należy upewnić się, że dolna osłona zakryła ostrze.** Poruszająca się, niezabezpieczona tarcza powoduje przemieszczenie piły do tyłu i przecięcie wszystkich obiektów na jej drodze. Należy być świadomym czasu, jaki upływa od wyłączenia piły do zatrzymania ostrza.
- e. Nie ciąć materiału grubszego niż dopuszczony w rozdziale „Specyfikacja” niniejszej instrukcji.
- f. Dostosować głębokość cięcia do grubości obrabianego materiału, tzn. poniżej ciętego elementu powinien być widoczny mniej niż jeden pełny ząb ostrza.
- g. Należy prawidłowo przymocować obrabiany element. Duże płyty mogą ugiąć się pod własnym ciężarem i spowodować zakleszczenie ostrza. Pod płytą należy umieścić podpory z obu stron – w pobliżu linii cięcia oraz w pobliżu krawędzi płyty.
- h. Upewnić się, że wsporniki oraz przewody zasilające nie znajdują się na drodze cięcia.
- i. Zawsze należy mocować obrabiany element do stabilnej podstawy, aby uniknąć narażenia operatora na zranienie, zakleszczenia ostrza lub utraty kontroli nad urządzeniem.
- j. Podczas pracy należy zawsze ustawiać się z boku urządzenia (pod kątem).
- k. Należy pamiętać, że ostrze będzie wystawać spod przedmiotu obrabianego.
- l. Nie wkładać rąk pod obrabiany przedmiot – osłona nie chroni przed obrażeniami pod obrabianym materiałem.

#### **DODATKOWE WSKAZÓWKI DOTYCZĄCE BEZPIECZEŃSTWA PIŁ TARCZOWYCH**

- a. Piłę mogą obsługiwać jedynie osoby w wieku powyżej 18 lat.
- b. Podczas korzystania z urządzenia należy stosować środki ochrony, takie jak gogle ochronne lub przyłbicę, ochronę słuchu, maskę przeciwpyłową oraz odzież ochronną, w tym rękawice ochronne.
- c. Elektronarzędzia ręczne mogą wytwarzać wibracje. Wibracje mogą być przyczyną chorób. Rękawice mogą pomóc w utrzymaniu prawidłowego krążenia krwi w palcach. Narzędzia ręczne nie powinny być używane nieprzerwanie przez długi okres czasu.
- d. Aby uniknąć zanieczyszczenia przez pył/ odpady, w miarę możliwości należy używać systemu odsysania pyłu.
- m. Zwrócić uwagę na kierunek obrotów silnika i ostrza.
- n. Należy sprawdzić, czy w obrabianym materiale nie znajdują się gwoździe i inne przedmioty, jeśli tak, usunąć je przed rozpoczęciem pracy.
- o. Podczas cięcia nie wywierać na ostrze żadnej siły bocznej ani skręcającej.
- p. Gdy droga cięcia nie dochodzi do krawędzi przedmiotu obrabianego lub jeśli ostrze się zacina, należy pozwolić ostrzu się zatrzymać, a następnie wyjąć piłę z elementu obrabianego.
- q. Nie należy uwalniać zakleszczonego ostrza przed odłączeniem urządzenia od źródła zasilania.
- r. Podczas cięcia nigdy nie przesuwac piły do tyłu.
- s. Uważać na odpady wyrzucane przez ostrze. W pewnych sytuacjach materiał odpadowy może być wyrzucany przez ostrze z dużą prędkością. Obowiązkiem

operatora urządzenia jest zapewnienie ochrony innych osób znajdujących się w obszarze roboczym przed zagrożeniem stwarzanym przez wyrzucany materiał odpadowy.

- t. W przypadku zakłócenia pracy przez inną osobę lub wydarzenie operator powinien dokończyć bieżące zadanie i wyłączyć piłę przed podjęciem innych czynności.
- u. Przed każdym użyciem należy sprawdzić prawidłowość zamknięcia dolnej osłony. Nie włączać piły, jeśli dolna osłona nie porusza się swobodnie lub nie zamyka się natychmiastowo. Nigdy nie blokować ani nie przywiązywać dolnej osłony w pozycji otwartej. Jeśli piła zostanie upuszczona, dolna osłona może się wygiąć. Podnieść osłonę dolną za pomocą dźwigni i upewnić się, że osłona porusza się swobodnie oraz nie dotyka ostrza ani żadnej innej części – czynność należy powtórzyć dla wszelkich ustawień kątów i głębokości cięcia.
- v. Przed odłożeniem piły zawsze należy upewnić się, czy dolna osłona zakrywa ostrze. Niezabezpieczona, poruszająca się tarcza powoduje przemieszczenie piły do tyłu i przecięcie wszystkich obiektów na jej drodze. Należy mieć na uwadze czas, jaki upływa od wyłączenia piły do zatrzymania ostrza.
- w. Okresowo sprawdzać, czy wszystkie nakrętki, śruby i inne elementy mocujące się nie poluzowały. W razie potrzeby dokręcić poluzowane elementy.

### **Urządzenie może być wykorzystywane wyłącznie zgodnie z jego przeznaczeniem.**

Każde użycie inne niż wymienione w niniejszej instrukcji będzie uznawane za przypadek niewłaściwego użytkownika. Odpowiedzialność za wszelkie szkody lub obrażenia wynikłe z niewłaściwego użytkownika ponosi użytkownik urządzenia, nie jego producent.

Producent nie ponosi odpowiedzialności za jakiegokolwiek modyfikację urządzenia ani za szkody wynikające z takich modyfikacji. Nawet gdy urządzenie jest użytkowane zgodnie z zaleceniami, nie można wyeliminować wszystkich pozostałych czynników ryzyka.

## **PRZED UŻYCIEM**

- Unikać uszkodzeń, które mogą zostać spowodowane wkrętami, gwoździami oraz innymi elementami w obrabianym przedmiocie; usunąć je przed rozpoczęciem pracy.
- Zastosować odpowiednie urządzenia do wykrywania niewidocznych przewodów mediów lub skontaktować się z lokalnym dostawcą mediów celem uzyskania pomocy (kontakt z przewodami elektrycznymi może prowadzić do pożaru lub porażenia prądem elektrycznym; uszkodzony przewód gazowy może spowodować wybuch; przebicie rury wodociągowej może spowodować uszkodzenie mienia lub porażenie prądem elektrycznym)
- Przymocować obrabiany element (element zabezpieczony za pomocą narzędzi zaciśkowych lub imadła jest zablokowany pewniej niż w przypadku trzymania go w ręce)

## **PRZED PIERWSZYM UŻYCIEM**

Wyjąć urządzenie oraz akcesoria z opakowania. Sprawdzić urządzenie pod kątem uszkodzeń w czasie transportu i w razie uszkodzeń nie używać urządzenia. Opakowania chronić przed dziećmi, ryzyko uduszenia!

## **PRZEZNACZENIE**

Ręczna bezprzewodowa piła tarczowa zasilana akumulatorowo przeznaczona do cięcia poprzecznego, wzdłużnego i ukośnego w twardej i miękkim drewnie oraz materiałach w postaci płyty.

## **OBSŁUGA**

- Przed przystąpieniem do pracy wykonać cięcie próbne na odpadach materiału, który będzie obrabiany. Ustawienia cięcia urządzenia mają kluczowe znaczenie dla uzyskania najlepszej jakości wykończenia, zaś efekt może zostać popsuty przez nieprawidłowe ustawienia.

### **Obsługa piły tarczowej**

- Zawsze trzymać piłę w pewny sposób, w pomocą obu dłoni umieszczonych na uchwytych urządzenia.

- Przed odłożeniem urządzenia zawsze poczekać na całkowite zatrzymanie się ostrza.
- Przed rozpoczęciem cięcia należy zawsze upewnić się, że obrabiany materiał nie będzie się poruszał. W razie potrzeby użyć ściśków stolarskich.

### Wykonywanie cięcia

- Pewnie uchwycić piłę, oprzeć przednią krawędź płyty podstawy piły (14) na krawędzi obrabianego przedmiotu.
- Sprawdzić, czy ostrze nie styka się z obrabianym materiałem ani żadnym innym przedmiotem.
- Uruchomić urządzenie, naciskając przycisk blokady (2) oraz wciskając przycisk włącznika (3).

**Uwaga:** Piła została wyposażona w dwa przyciski blokady – po jednym z każdej strony – w celu umożliwienia obsługi lewą lub prawą ręką.

- Odczekać do momentu osiągnięcia przez silnik pełnej prędkości obrotowej, a następnie płynnie przesunąć piłę do przodu przez obrabiany materiał.
- Urządzenie prowadzić równomiernie, upewniając się, że płyta podstawy jest dociśnięta do przedmiotu obrabianego.

**Uwaga:** Przednia krawędź płyty podstawy posiada wcięcie. W przypadku zwykłego cięcia pod kątem 0°: wyrównać lewą stronę, znacznik 0° (19) z linią cięcia; w przypadku cięcia pod kątem 45°: wyrównać prawą stronę, znacznik 45° (20) z linią cięcia.

- Pozwolić, aby ostrze przeszło przez materiał i zwolnić włącznik. Jeśli cięcie nie dobiega do krawędzi elementu obrabianego, zwolnić przycisk włącznika i pozwolić, aby ostrze się zatrzymało – przed podniesieniem go z nacięcia.
- Nie odkładać urządzenia, dopóki ostrze całkowicie się nie zatrzyma.

### MONTAŻ I DEMONTAŻ TARCZY

**OSTRZEŻENIE:** Wyjąć akumulator, jeśli został zainstalowany.

**OSTRZEŻENIE:** Podczas pracy z ostrzami należy nosić rękawice odporne na przecięcia.

- Zawsze sprawdzić, czy tarcza, która ma zostać zamocowana, jest odpowiednia do obrabianego materiału.
- Używać wyłącznie tarcz, które są w pełni sprawne. Tarcze stępione, pogięte i popękane nie nadają się do użycia.
- Nacisnąć przycisk blokady wrzeciona (26) i ostrożnie obrócić tarczę, naciskając boczną powierzchnię ostrza piły, do momentu zablokowania się blokady wrzeciona. Za pomocą dostarczonego klucza imbusowego odkręcić śrubę mocującą ostrze (16), w kierunku przeciwnym do ruchu wskazówek zegara.
- Zdjąć śrubę mocującą ostrze, podkładkę (jeśli jest zamontowana) i kolnierz ostrza (17).
- Za pomocą dźwigni osłony dolnej (25) odchylić osłonę.
- Założyć tarczę, upewniając się, że strzałka znajdująca się na tarczy skierowana jest w tym samym kierunku co wskaźnik kierunku (23).
- Ponownie założyć kolnierz ostrza, podkładkę i śrubę mocującą ostrze. Nacisnąć przycisk blokady wrzeciona i dokręcić, używając klucza imbusowego.
- Przed rozpoczęciem korzystania z urządzenia upewnić się, że ostrze zostało dobrze zamontowane.

### USTAWIANIE KĄTA CIĘCIA

- Piła została wyposażona w przechyłaną płytę podstawy (14). Dzięki temu możliwe jest wykonywanie cięć ukośnych.
- Kąt płyty podstawy można zmienić, luzując pokrętło blokujące kąt ukosu (21). Umożliwi to swobodny obrót płyty podstawy.
- Za pomocą wskaźnika kąta ukosu (22) ustawić żądany kąt (0–45°) i ponownie dokręcić pokrętło blokujące kąt ukosu.
- Aby upewnić się, że ustawiono żądany kąt, za pomocą odpowiedniego kątomierza zmierzyć kąt między ostrzem (13) a płytą podstawy.

### USTAWIANIE GŁĘBOKOŚCI CIĘCIA

- Piła została wyposażona w mechanizm regulacji głębokości cięcia.



- Aby zmienić głębokość cięcia, należy poluzować pokrętko blokady głębokości cięcia (**11**). Umożliwi to dopasowanie uniesienia płyty podstawy (**14**) do wymaganej głębokości.
- Ustawić płytę podstawy na wymaganą głębokość za pomocą przymiaru głębokości (**12**) lub linijki, a następnie ponownie dokręcić pokrętko blokady głębokości cięcia.
- Jeśli głębokość została ustawiona poprawnie, zęby tarczy powinny wystawać na około 3 mm (mierzone od spodu ciętego materiału).

## KONSERWACJA I CZYSZCZENIE

**OSTRZEŻENIE:** Przed wykonaniem jakiegokolwiek konserwacji/czyszczenia ładowarki należy ją najpierw odłączyć od zasilania elektrycznego. Przed wykonaniem jakiegokolwiek konserwacji/czyszczenia narzędzia zdemontować akumulator.

### Czyszczenie

- W miarę możliwości należy chronić wszystkie rozwiązania zabezpieczające, otwory wentylacyjne i obudowę silnika przed zanieczyszczeniami i pyłem. Wytrzeć elektronarzędzie czystą ściereczką lub przedmuchać sprężonym powietrzem o niskim ciśnieniu.
- Zalecamy czyszczenie narzędzia z napędem elektrycznym natychmiast po każdym użyciu.
- Regularnie czyścić elektronarzędzie wilgotną szmatką i niewielką ilością delikatnego mydła.

Nie stosować środków czyszczących lub rozpuszczalników; mogą one spowodować uszkodzenie plastikowych części urządzenia. Nie dopuścić, by do wnętrza elektronarzędzia przedostała się woda.

### Konserwacja

W urządzeniu nie ma elementów wewnętrznych wymagających konserwacji.

## DANE TECHNICZNE

Prędkość obrotowa	
biegu jałowego: . . . . .	3650 min <sup>-1</sup>
Średnica tarczy tnącej: . . . . .	Ø 165 mm
Średnica otworu	
mocującego tarczy: . . . . .	Ø 16 mm
Maksymalna	
głębokość cięcia . . . . .	0°: 50 mm / 45°: 36 mm
Wymiary: . . . . .	32 x 18 x 25 cm
Masa . . . . .	2,77 kg
Poziom ciśnienia	
akustycznego L <sub>PA</sub> . . . . .	81,47 dB(A)
Niepewność K <sub>PA</sub> . . . . .	3 dB
Poziom mocy akustycznej L <sub>WA</sub> . . . . .	93,47 dB(A)
Niepewność K <sub>WA</sub> . . . . .	3 dB
Drgania ręki/ramienia	
(bez obciążenia). . . . .	1,264 m/s <sup>2</sup>
Niepewność K . . . . .	1,5 m/s <sup>2</sup>

## UTYLIZACJA



*Nie należy utylizować elektronarzędzi z odpadami domowymi.*

Narzędzie z napędem elektrycznym jest dostarczane w opakowaniu celem zredukowania uszkodzeń w czasie transportu. Opakowanie jest surowcem i jako takie może zostać ponownie użyte lub ponownie przetworzone. Narzędzie z napędem elektrycznym i jego akcesoria wykonane są z różnych materiałów, takich jak metale i tworzywa sztuczne. Uszkodzone elementy należy przekazać do specjalnych punktów gromadzenia odpadów. Informacje o nich można uzyskać w sklepie lub u władz lokalnych. Produkt i instrukcja obsługi mogą ulec zmianie. Dane techniczne mogą zostać zmienione bez wcześniejszego powiadomienia.

### Akumulatory

Podczas utylizacji akumulatorów brać pod uwagę środowisko naturalne. Aby uzyskać informacje na temat najbliższego punktu zbiórki odpadów, należy skontaktować się z jednostką władz samorządowych.

Nie należy utylizować akumulatorów z odpadami domowymi.

Nie należy utylizować akumulatorów przez spalanie, może to prowadzić do wybuchu.



---

**DEKLARACJA ZGODNOŚCI Z WYMOGAMI  
UE**

---

Firma **Batavia B.V., Weth. Wassebaliestraat 6d, NL-7951 SN Staphorst**, oświadcza na własną odpowiedzialność, że produkt **Bezprzewodowa piła tarczowa, model BT-CCS003, pozycja nr 7062508** jest zgodny z podstawowymi wymaganiami, które zostały określone w Dyrektywach Parlamentu Europejskiego i Rady dotyczących kompatybilności elektromagnetycznej **2014/30/UE** (EMC), **2006/42/WE** (maszynowej), **2011/65/UE** (RoHS) oraz poprawkach do nich. W celu oceny zgodności zastosowane zostały następujące normy zharmonizowane:

**EN 55014-1:2006+A1+A2,**

**EN 55014-2:2015,**

**EN 60745-1:2009+A11,**

**EN 60745-2-5:2010**

Staphorst, 27 maja 2021 r.



Meino Seinen, Przedstawiciel ds. QA  
Batavia B.V., Weth. Wassebaliestraat 6d,  
NL-7951SN Staphorst, Holandia







# ONE BATTERY FOR 30+ TOOLS

**MAXPACK 18 V**  
18 V Cordless collection

**30+**  
**TOOLS**



# BATAVIA

## 2 YEAR WARRANTY

### This product has got a 2 year warranty

Dear Client, if for any reason this product is not working, please ensure you contact our [Client Service Centre](#). Ensure you have your original receipt of purchase. This warranty covers all defects in workmanship or materials in this Batavia product for a two year period from the date of purchase. The warranty does not cover any malfunction, or defect resulting from misuse, neglect, alteration, or repair.

### Dieses Produkt hat 2 Jahre Garantie

Sehr geehrter Kunde, unsere Produkte unterliegen einer strengen Qualitätskontrolle. Sollte dieses Gerät nicht einwandfrei sein, so wenden Sie sich bitte immer zuerst an unseren [Kunden-Service](#). Bitte bewahren Sie unbedingt den Kaufbeleg auf. Die Garantieleistung gilt nur für Material- oder Fabrikationsfehler. Ausgeschlossen sind Mängel die durch häufigen Gebrauch, missbräuchlicher und unsachgemäßer Behandlung oder Gewalteinwirkung verursacht worden sind.

### Ce produit a 2 ans de garantie

Cher client, Si pour une raison quelconque, ce produit ne fonctionne pas, veuillez contacter notre [Centre de service après-vente](#). Conservez le bon d'achat original. Cette garantie couvre tous les défauts de matériau et de main d'œuvre constatés sur ce produit Batavia pendant une période de deux ans à compter de la date d'achat. Les défauts de fonctionnement et autres résultant d'abus ou de mauvais emploi, de négligence, de modifications ou réparations non autorisées sont exclus de la garantie.

### Dit product heeft 2 jaar garantie

Geachte klant, onze producten ondergaan een streng kwaliteitscontrole proces. Wanneer dit product niet correct functioneert, wend u zich alstublieft altijd eerst tot onze [klantenservice](#). Bewaar altijd uw aankoopbewijs. De garantiereserve is alleen van toepassing op materiaal- of productiefouten. Uitgesloten zijn gebreken veroorzaakt door intensief gebruik, misbruik en incorrecte behandeling of extern geweld.

### Questo prodotto è garantito per 2 anni

Gentile Cliente, se per una qualche ragione il prodotto non funziona, La invitiamo a mettersi in contatto con il nostro [Centro Assistenza Clienti](#). Si accerti di avere la ricevuta originale dell'acquisto. La garanzia copre tutti i difetti di fabbricazione o di materiale in questo prodotto Batavia per un periodo di 2 anni dalla data di acquisto. La garanzia non copre malfunzionamenti o difetti derivanti da uso inappropriato, improprio, da modifiche o riparazioni.

### Este producto tiene dos años de garantía

Estimado cliente: si por cualquier razón este producto no funciona, póngase en contacto con nuestro [Centro de Atención al Cliente](#). Asegúrese de tener a mano la factura de compra original. Esta garantía cubre todos los defectos de mano de obra o materiales de este producto de Batavia por un periodo de dos años a partir de la fecha de compra. La garantía no cubre ningún mal funcionamiento o defectos resultantes del mal uso, negligencia, alteración o reparación.

### Este produto tem uma garantia de 2 anos

Estimado Cliente, se, por qualquer motivo, este produto não estiver a funcionar devidamente, contacte o nosso [Centro de Apoio ao Cliente](#). Certifique-se de que possui a prova de compra original. Esta garantia cobre todos os defeitos de fabrico ou materiais do produto Batavia durante um período de dois anos, a contar da data de compra. A garantia não cobre quaisquer avarias ou defeitos resultantes de um uso indevido, negligência, modificações ou reparações.

### Produkt posiada 2-letnią gwarancję.

Szanowny Kliencie! Jeśli z jakiegokolwiek powodu niniejszy produkt nie działa, prosimy skontaktować się z naszym [Centrum obsługi serwisowej](#). Upewnij się, że posiadasz oryginalny dowód zakupu. Niniejsza gwarancja obejmuje wszystkie wady produkcyjne i materiałowe w produktach Batavia przez okres dwóch lat od daty zakupu. Gwarancja nie obejmuje żadnych usterek lub uszkodzeń wynikających z nieprawidłowego użycia, zaniedbania, modyfikacji lub naprawy.

**Deutschland – Kundenservice – Montag bis Freitag von 9 bis 17 Uhr**

 **01805 937 832\***

**Other European countries – Customer Services /  
Autres pays d'Europe – Service clientèle /  
Overige landen Europa – Klantenservice**

Monday till Friday from 8 am until 4 pm / Lundi jusqu'à Vendredi  
de 9 – 17 heure / Maandag t/m vrijdag van 9 tot 17 uur

 **00800 664 774 00**



\*Nur €0,14 /Minute aus dem dt. Festnetz,  
max. €0,42/Minute aus den Mobilfunknetzen

**Model: BT-CCS003**  
**Item-No.: 7062508**  
[www.batavia.eu](http://www.batavia.eu) | [info@batavia.eu](mailto:info@batavia.eu)

7062508/1